

プラグの抜け止めシステム

# PRODUCT CATALOG

製品カタログ



Start model

ケーブル 抜け止め

 safety & solution company  
 株式会社 **アバンテック**  
 est. 1991 <http://avantec.co.jp>



 アバンテックのネットストア  
 株式会社 **うだつ**  
 UDATU <http://udatu.jp>

TEL.045(945)2531 FAX.045(945)2535

〒224-0032 神奈川県横浜市都筑区茅ヶ崎中央 30-18 ドリーム金子 201

●おことわり  
 本書は、有限会社アバンテックが作成したもので、全ての権利を弊社が保有しています。弊社に無断で本書の一部または全部をコピーすることを禁じます。予告なく本書の一部または全部を修正、変更することがあります。

●Note :  
 This document is made by Avantec Company, and all sales right belongs to Avantec. It is prohibited to use all or some parts of this document without any approval. This document is subject to change or revise without any notice. Specification of products are subject to change without any notice for improvement.

 AVANTEC 株式会社 **アバンテック**  
 est. 1991



# C O N T E N T S



- 3 Make Only One
- 5 RoHSに対する取り組み/知的財産への取り組み
- 6 ASIA GOLDEN STAR AWARD/仕様について
- 7 用途別プラグ形状・各種抜け止めの方式一覧
- 9 スマートタブロック

## シリーズ検索

- 11 I/Oロック・2
- 13 I/Oロックベルト
- 14 I/Oロックサーバ
- 15 I/Oロック USB-AUJ
- 16 I/Oロック USB-AUK
- 17 I/Oロックジョイント
- 18 I/Oロックループ
- 19 I/OロックHDMI
- 20 I/OロックPS/2
- 21 I/OロックPico
- 22 I/OロックHDMI-K
- 23 I/OロックHDMI-WIDE
- 24 I/O Fork
- 25 I/OロックFree

## I/Oロック シリーズ



- 27 ジョイントホールドロック
- 29 USBホールドロック
- 30 HDMIホールドロック
- 31 ACホールドロック-II
- 32 タップホールドロック
- 33 サイドホールドロック

## ホールドロック シリーズ

- 34 チョイロック
- 35 USBメモリーチョイロック
- 36 IZAチョイロック
- 37 POTチョイロック
- 38 DCチョイロック
- 39 TAPチョイロック
- 40 ACチョイロック

## チョイロック シリーズ

- 41 段モデル
- 42 メイドインつづき

## 用途検索

電源プラグ



- 13 I/Oロックベルト
- 14 I/Oロックサーバ
- 17 I/Oロックジョイント
- 19 I/Oロックループ
- 25 I/OロックFree
- 27 ジョイントホールドロック
- 31 ACホールドロックII
- 32 タップホールドロック
- 33 サイドホールドロック
- 34 サイドチョイロック
- 38 DCチョイロック
- 39 TAPチョイロック



USB A/Bプラグ



- 13 I/Oロックベルト
- 15 I/OロックUSB-AUJ
- 16 I/OロックUSB-AUK
- 17 I/Oロックジョイント
- 21 I/OロックPICO
- 30 USBホールドロック
- 34 チョイロック

USB Cプラグ



ライトニングプラグ



マイクロHDMIプラグ



- 9 スマートタブロック
- 11 I/Oロック・2
- 17 I/Oロックジョイント
- 21 I/OロックPICO

AC/DC ピンジャック



- 13 I/Oロックベルト
- 17 I/Oロックジョイント
- 18 I/Oロックループ
- 21 I/OロックPICO
- 34 チョイロック



HDMIプラグ



- 22 I/OロックHDMI-K
- 23 I/OロックHDMI-WIDE
- 30 HDMIホールドロック
- 34 チョイロック

その他

- 35 USBメモリーチョイロック
- 37 POTチョイロック

わたしたちが作っているのはプラグの「抜け止め」

お店で

病院で

メディアで

高速道路で

鉄道で

# Make Only One.

さまざまなプラグの抜け落ちを防いでいます

重要データの消失や機械の突然のシャットダウンを防ぐために  
技術の粋を結集した、揺るぎない品質。

その仕様には意味があります。

形状や材質はすべて厳正な試験に合格したものだけを採用。

パイオニアメーカーとしての

プライドを胸に作られた製品ばかりです。

だから、このカタチ。

人々の暮らしを

命を

守るために

これからも

わたしたちにしかつけない

オンリーワンの製品を。



## RoHSに対する取り組み

安心の品質。

### RoHS含有物調査について

当社は、地球環境保全が地球全体のために最重要であると認識し、積極的に地球環境の保全と向上に配慮してまいります。

当社製品の全シリーズ、全ての製品は、RoHS環境規制の調査対象外の分類となります。しかし、全商品をRoHS環境規制対応品としてご用意しております。安心してご使用ください。

近年、弊社商品に対して環境調査が必要とのお相談をいただくケースが増えて参りました。そのようなケースにお応えするため「RoHS環境規制に関する含有物質実測データ」をご用意しました。また、弊社オリジナル「非含有保証書」をホームページからダウンロードしてお使いいただけます。ご活用いただければ幸いです。

①RoHS規制に関する含有物質実測データ.pdf

②アバンテックオリジナル書類PDFダウンロード

- ・非含有保証書(RoHS用).pdf
- ・非含有保証書(REACH, SVHC用).pdf

## RoHS指令とは

ヨーロッパ連合(EU)が発令した環境対策の指令です。電気、電子製品には、さまざまな部品に有害物質を含む物が使われています。部品内の微量な有害物質は通常利用する上では問題となりません。ところが、製品を廃棄する際に、自然環境に甚大なダメージを与えてしまう可能性がとても高いのです。そこで、ヨーロッパ連合(EU)では有害物質を使わない・破壊しないを目標に、製品の有害物質使用を厳しく制限する『RoHS指令』、最終廃棄量の削減を目標とした再生・リサイクルを推進するための『WEEE指令』を2003年2月に同時交付、2006年7月より施行されています。

### RoHS指令で規制している有害物質

特に人体や環境に有害とした6種類(鉛、水銀、カドミウム、六価クロム、PBB、PBDE)の含有率を厳しく規制し、実質的に使用禁止としています。

### RoHS 指令で規制の対象となる製品

- ・大型家庭用電気製品(冷蔵庫、洗濯機、電子レンジなど)
- ・小型家庭用電気製品(電気掃除機、アイロン、トースターなど)
- ・ITおよび遠隔通信機器(パソコン、プリンター、複写機など)
- ・民生用機器(ラジオ、テレビ、楽器など)
- ・照明装置(家庭用以外の蛍光灯など)
- ・電動工具(旋盤、フライス盤、ボール盤など)
- ・玩具、レジャーおよびスポーツ機器(ビデオゲーム機、カーレーシングセットなど)
- ・自動販売機類(飲用缶販売機、貨幣用自動 DISPENSER など)



## 知的財産への取り組み

### 私達しか作っていないからこそ私達は存在し続けなければならない

私たちはプラグの抜け落ち防止装置という、ONLY1の製品をつくっています。今やどんな会社でも病院でもコンセントは使います。重要なデータを取り扱う会社、医療機器を扱う病院など、コンセントからプラグが抜けてしまうことが非常に大きな問題となっており、プラグの抜け落ち防止装置は欠かせないものと言えます。

コンセントからプラグが抜けてしまうだけで人の命が、人の生活が、機能停止に陥ってしまうということをあなたは想像できるでしょうか。

当社の存在は社会にとって欠かせない存在であると強く感じており、会社が存続し続けることは使命だと考えています。

### 取り組み

当社は知的財産権で保護された付加価値のある商品をお客様へ提供し、その商品がお客様や社会に貢献できることを喜びとし努めて参ります。

- ・知的財産権を重要な経営資源と考えます。
- ・新しく生み出されるアイデアは出願により権利化、保護します。
- ・保護された知的財産を積極的に活用し、付加価値の高い商品を生み出します。
- ・第三者の知的財産を尊重し、侵害しないよう努めます。

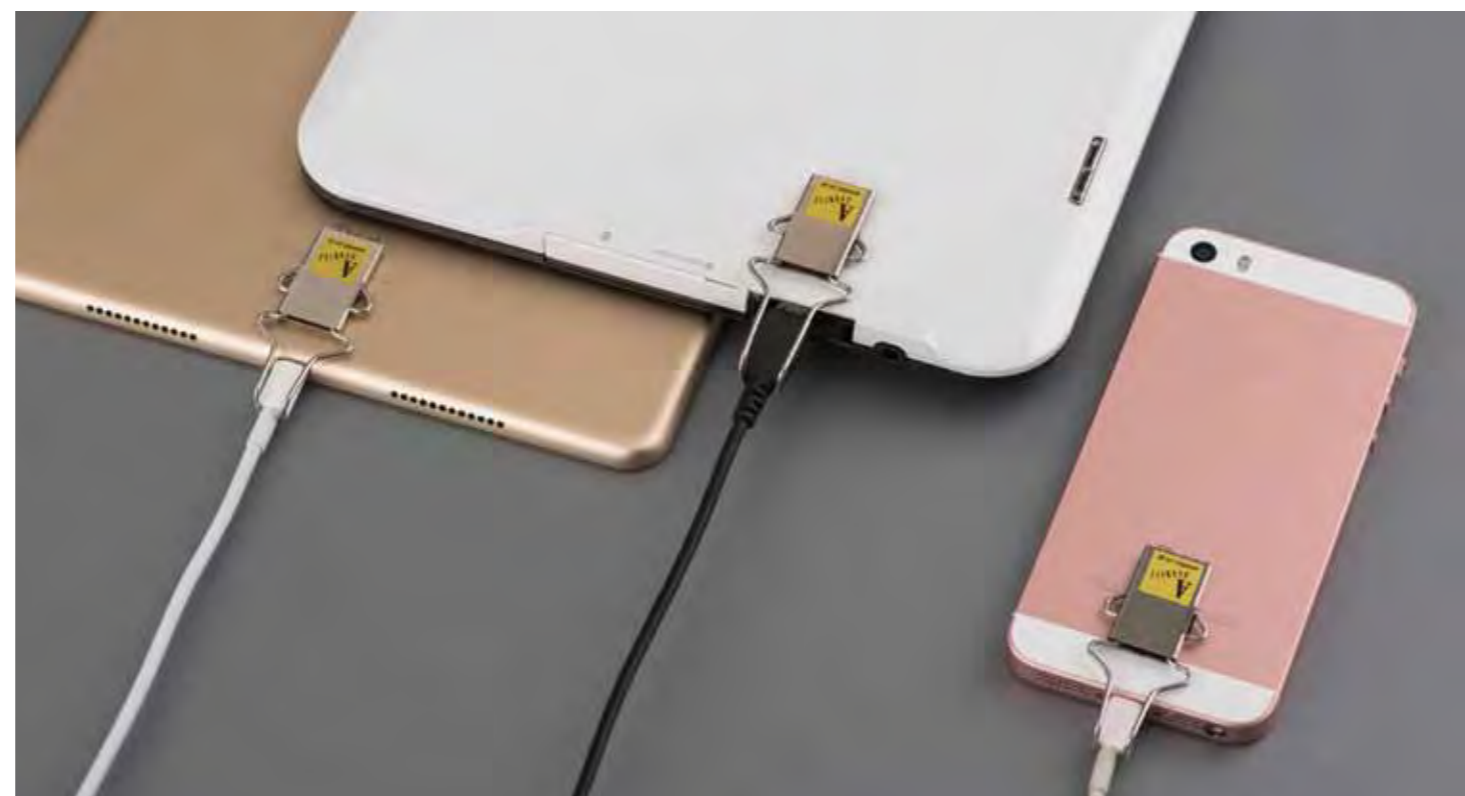

## 【商品賞】受賞

### パイオニアメーカーとして、アジア18ヶ国の審査評価機関が「認めた信頼の証」

### ASIA GOLDEN STAR AWARD 2019 PRODUCT AWARD【商品賞】受賞

I/Oロック・2が商品賞に選ばれました。

この賞は優れた品質と革新的な製品や商品であり、際立って革新性があると認められた商品に贈られます。

「誰でも簡単にシッカリ固定できる」をコンセプトに設計。多様な環境に対応できるようにバリエーション豊富なフックを取り揃えていること、全ての部材が日本製であることなどが評価されました。



### ASIA GOLDEN STAR AWARDとは

アジア全域に優れた「企業・商品・人・サービス」を審査し表彰するものです。AEEF(マレーシア政府公認評価機関)が9年間でアジア18ヶ国5000社以上の企業・人・モノを評価し表彰してきました。(2019年11月15日現在)

## その仕様には意味があります。

### 形状や材質はすべて厳正な試験に合格したものだけを採用しています。

当社が開発した製品には思い入れた味が込められています。それは、どんな使用環境でも確実に機器の安全を保つことです。そのために当社が採用する素材は耐環境に耐える素材だけを厳選して使用しています。厳選された素材は破壊されるまで使用環境試験をしています。

当社のお客様は、いろいろな環境でロックシステムを使用されています。その殆どのお客様は、当社の製品を今後何か予期せぬ状態が発生した場合の予防に使用して頂いています。なので当社はコストオンリーな素材は一切使用せず、お客様の使用環境だけを考え開発し販売しております。ロックシステムのオンリーワン企業としての責務は30年間の使用実績で立証されています。



I/Oロックサーバの引張り強度試験

I/Oロックベルトの引張り強度試験



I/Oロックサーバの振動試験

I/Oロックサーバ  
引張り強度平均値20kg

I/Oロックベルト  
引張り強度平均値30kg

I/Oロックサーバ他  
振動試験  
振幅値5mm  
繰返数150サイクル  
プラグの抜け出しが  
全くないので修了。





ライトニング、USB-TypeCプラグに対応

# スマートタブロック

新登場!

デザインも機能もスマートになりました!

進化した共通フックで多種のライトニングケーブルに対応。

もうケーブルの種類にあわせてフックを変える必要ありません。

一つのスマートタブロックでライトニング・USB-

TypeCの形状の違うプラグをロックします。



豊富なカラーデザイン。  
前面に装着してこれからは魅せるロック。  
装着簡単、しっかりロック

## 商品ラインナップ



AT-08-MAH タブレットタイプ



AT-08-MAH タブレットタイプ(ブラック、イエロー)



AT-08-3 カラーバリエーション



AT-08-USB-CH タブレットタイプ



AT-08-USB-CH タブレット PC タイプ



AT-08-USB-CH USB-TypeC L型

ライトニングプラグに対応

構成部材/①ホルダー:アルミ(カラーアルマイト処理)1個  
②フック(ステンレス)1個



AT-08-1

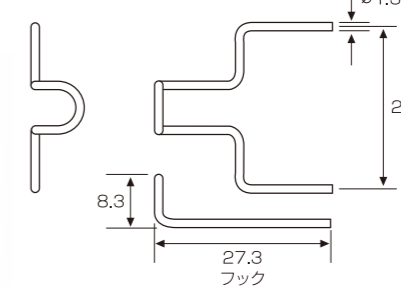

AT-08-MAH

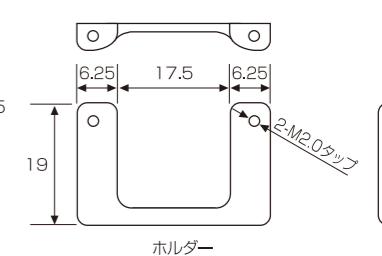

USB-TypeCプラグに対応

構成部材/①ホルダー:アルミ(カラーアルマイト処理)1個  
②フック(ステンレス)2個



AT-08-2

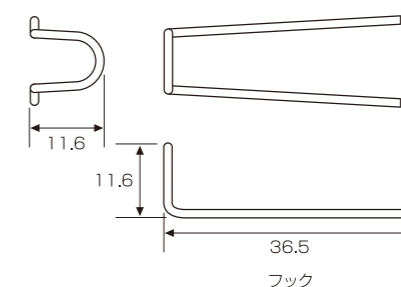

AT-08-3

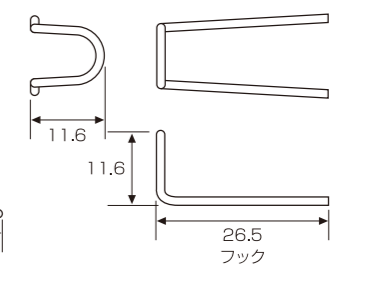

汎用タイプ。ライトニングプラグ、USB-TypeCプラグに対応。  
構成部材/①ホルダー:真鍮(ニッケルメッキ処理)1個 ※カラーは選べません。  
②フック(ステンレス)1個/ USB-TypeC 対応型は2個



AT-08-USB-CH

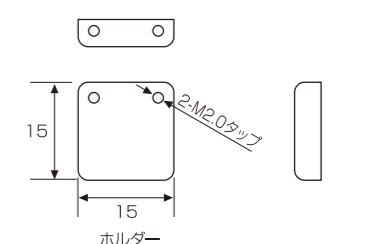

## カラーバリエーション

カラーアルマイト処理を施した5色のカラーバリエーションをご用意。

ご使用場所にあわせてお好きな色をお選びください。

※シルバー(ニッケルメッキ)は汎用タイプのみカラーになります。



## 商品の使用例



お店で  
タブレットを使用してのキャッシュレス決済などに



ホテルで  
フロントにて使用(機器の前面に装着した例)



タクシーなど車内で  
タクシーなどカード決済端末のケーブル抜け予防に



倉庫・配送センターで  
在庫管理、ピッキング処理用端末に



工事現場で  
現場管理用端末に



銀行窓口で  
見せるロックで抜け落ちのない安心感を

# I/Oロック・2 フック&ホルダー

Hook & Holder

I/O LOCK・2  
For Lightning plugs/ USB Type-C plugs

I/Oロック・2は、モニター・タブレット・スマートフォン・小型機器などに使用されてるプラグの抜け止めロックシステムです。

I/O Lock・2 is a locking system designed to prevent accidental unplugging of monitor, tablet, smart phone and other small device connector plugs.

このような機器にお使いいただけます。  
The apparatus which can attach this product.



スマートフォン  
Smart phone

パソコン  
PC

モニター  
Monitor

その他  
Other device

## 各シリーズご紹介 Product series information

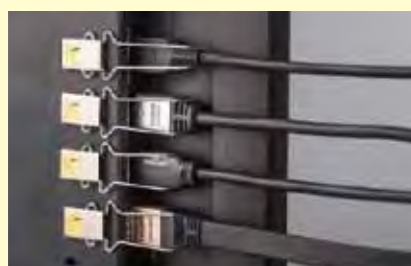

HDMI+モニター(側面取付)  
HDMI+ monitor (attached to side)

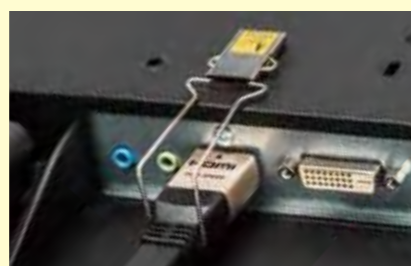

HDMI+モニター(下面取付)  
HDMI+ monitor (attached to bottom)



スマートフォン用電源+タブレット  
Smart phone power cable+ tablet



各種電源+タブレット、スマートフォン  
Power cable + tablet, smart phone



USB+防塵カバー付タブレット  
USB+ tablet with dust protection cover



AC/DCピンジャック+LANハブ  
AC/DC pin jack+ LAN hub



AC/DCピンジャック(L字型)+メディアコンバーター  
AC/DC pin jack (L-shape)+ media converter



USB-A Type/USB-C Type  
USB-A Type / USB-C Type



無線LAN子機+ノートPC  
Wireless portable LAN+ laptop

## 主な特徴 Main features

「だれでも簡単にシッカリと固定できる」をコンセプトに設計されました。多様な環境に対応できるよう、バリエーション豊富なフックを取り揃えております。

部材の全てが高品質の日本製、安心してお使いください。

It was developed so that anyone was usable surely simply. We have a variation-rich hook to support a variety of environment. All parts are made in Japan with high quality. You can use it with confidence.

プラグの抜けを防ぐので安全、安心です。

No more worrying about your device getting unplugged.

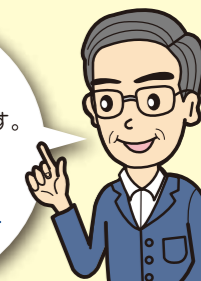

## 基本セット+別売(材質) Basic set+ Accessories(materials)

<p><b>基本セット</b> Basic set</p> <p>フック(ステンレス) Hook (stainless steel)</p> <p>ホルダー(ステンレス) Holder (stainless steel)</p>	+	<p><b>別売</b> Accessories</p> <p>スティックアルミまたはステンレス Stick (aluminum or stainless steel)</p> <p>ストッパー(POM樹脂) Stopper (POM resin)</p>
--	---	--

## ⚠️ セキュリティ対策 Security measures

I/Oロック・2装着後、ストッパーを差し込みます。

I/Oロック・2専用スティックがないとはずす事はできません。固定をさらに強化していたずらを防止します。

Enhance attachment to prevent accidents. After attaching the I/O Lock・2, insert stopper. For removal, you will need a dedicated stick.



ストッパーを差し込みます。  
Insert stopper.

ストッパーを押し込むと完全に中に入ります。  
Stopper remains inside the holder.

ストッパーは専用のスティックを使うと取り外しできます。  
The stopper can be removed with a dedicated stick.

## 使用例 Example of use

配送センターで  
At distribution centers



在庫管理やピッキング作業で端末にバーコードリーダーを繋ぐ時。無線LAN子機の固定など。  
Used to attach wireless portable LAN when connecting a barcode reader to a computer terminal to conduct inventory control or picking work.

タクシーなど車内で  
In a taxi or other mode of transportation



タクシーや宅配など、カード決済端末のケーブル抜け予防に。  
Used in taxis or delivery trucks to prevent unplugging of card settlement terminal cable.

工事現場で  
At construction sites



工事現場や大型車両内で、スマホを通して本部と連絡が必要なときに。  
Used at construction sites or on large vehicles when using a smart phone to contact the office.

# I/Oロックベルト

I/O LOCK BELT  
For AC power plugs/ USB plugs/ AC/DC pin jacks

I/Oロックベルトは、プラグを押えるマジックフッカー・付面ファスナー凹面と機器側に取付ける粘着付面ファスナーの凸面の組合せで構成されています。面ファスナーは、凹側、凸側共、取付けスペースに合わせて加工ができます。特注となりますが、面ファスナーの色・長さを変更することが可能です。

The I/O LOCK BELT is a Velcro-type fastener with a Magic Hook that holds the plug. It consists of a loop surface and an adhesive Magic Hook surface that attaches to the device. Both sides of the Velcro fastener can be adapted to match the space they are attached to. By special order, it is also possible to change the color and length of the fastener.



**型式 Model**

**TMN-01**  
100V・200V 電源プラグに対応  
For 100V & 200 V power plugs

**TMN-02**  
USB プラグに対応  
For USB plugs

**TMN-03**  
AC/DC PIN ジャックに対応  
For AC/DC PIN Jacks

**構成部材 Components**

- ①マジックフッカー・付面ファスナー:アルミ材(白)+ ナイロン(黒) [1個]  
Velcro fastener with Magic Hook: aluminum(white) + nylon(black) (1pcs)
- ②粘着付面ファスナー:ナイロン(黒) [2枚]  
Adhesive surface fastener: nylon (black) (2pcs)

**寸法 Size**

	A	B	C	D	E	F	G
TMN-01	300mm	30mm	10mm	39mm	43mm	16φ	150mm
TMN-02	150mm	25mm	5mm	31mm	30mm	10φ	75mm
TMN-03	150mm	16mm	3.5mm	22mm	24mm	8φ	75mm

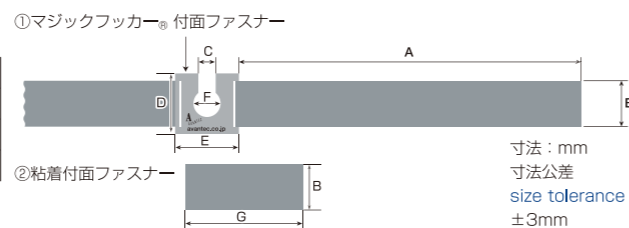

**装着例 Practical applications**



**TMN-01**  
AC100V電源+デスクトップPC  
AC100V power supply + Desktop PC

**TMN-02**  
USB-TypeB + ノートパソコン  
USB type B + Laptop PC

**TMN-03**  
AC/DC ピンジャック+ ハブ  
AC/DC PINjack + Hub

**応用例 Practical applications**



**①**TMN-02 LANケーブル LAN cable  
**②**TMN-01 AC100V電源 AC100Vpower

**③**TMN-02 LANケーブル LAN cable  
**④**TMN-03 ACL 型ピンジャック ACL type PIN Jack

**⑤**TMN-03 USB 小型プラグ USB small size plug

**⑥**TMN-01 AC100V電源 AC100V Power  
**⑦**TMN-02 USB-TypeA USB-TypeA  
**⑧**TMN-03 LAN ケーブル LAN cable

# I/Oロックサーバ

I/O LOCK SERVER  
For AC power plugs

I/Oロックサーバは、機器側へ取付ける固定プレート(T=タテ型・Y=ヨコ型)とプラグを押えるマジックフッカー・付面ファスナー(凹面、凸面混在タイプ)の組合せで構成されています。面ファスナーのカラーは5色から選べます。

The I/O SERVER consists of fixing plates attached to the device (T- Vertical or Y- Horizontal type) and a Velcro-type fastener with a Magic Hook to hold the plug. Surface fastener available in 5 colors and made of flame retardant material as standard.



**型式 Model**

**AKO-01** -

固定プレートを選択  
Select fixing plate type

T タテ型 Vertical type

Y ヨコ型 Horizontal type

面ファスナーカラーを選択  
Select Magic Hook Velcro fastener color

B ■ ブラック Black  
R ■ レッド Red  
OR ■ オレンジ Orange  
YE ■ イエロー Yellow  
BL ■ ブルー Blue

サーバ・ルーター・ハブなどの電源プラグに最適です  
Ideal for server, router, hub power plugs

**構成部材 Components**

- ①マジックフッカー・付面ファスナー:アルミ材(黒)+ ナイロン [1個]  
Velcro fastener with Magic Hook: aluminum (Black)+ nylon (1 pcs)
- ②固定プレート(タテ型またはヨコ型):鉄(白) [2枚]  
Fixing plates (Vertical/ Horizontal type): iron(white) (2 pcs)

**寸法 Size**



**装着例 Practical applications**

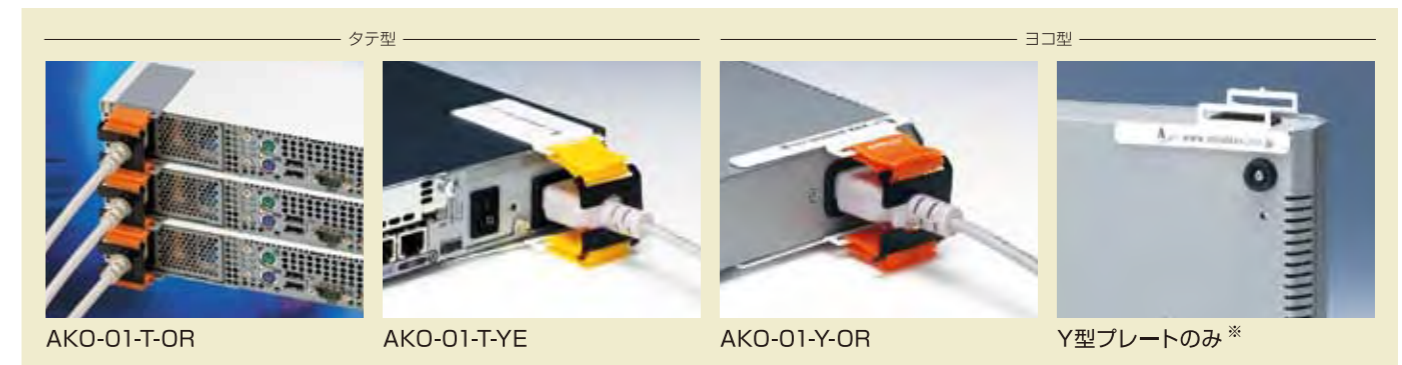

AKO-01-T-OR

AKO-01-T-YE

AKO-01-Y-OR

Y型プレートのみ\*

\*ハブのゴム足にあたりません  
Does not contact with rubber foot of Hub



USB プラグ用に対応

# I/Oロック USB-AUJ

I/O LOCK USB-AUJ For USB plugs

I/Oロック®USB-AUJは、機器側に取付ける固定プレート付面ファスナー(凸面、凹面混在タイプ)とプラグを抑えるマジックフッカー®(樹脂)の組合せで構成されています。固定プレート4種類、マジックフッカー3種類。ご使用環境に応じてセレクトいただけます。

The I/O USB-AUJ consists of a Magic Hook (plastic) to hold the plug and a Velcro-type fastener with fixing plates that attach to the device.

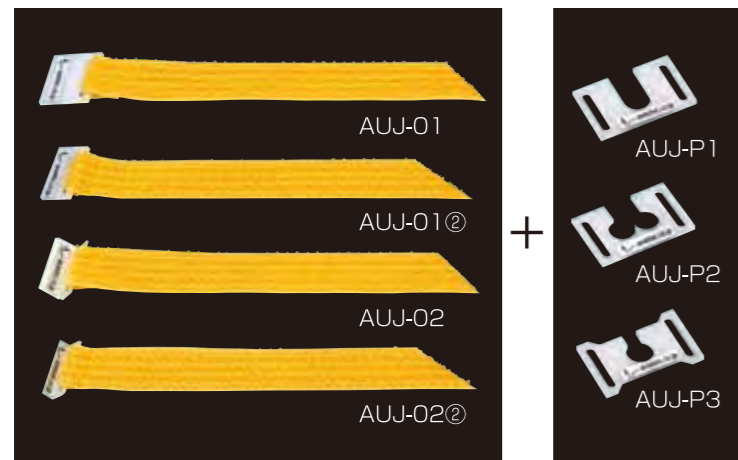

型式 Model	固定プレートを選択 Select fixing plate type	マジックフッカーを選択 Select Magic Hook
AUJ - 01 + AUJ - P1	01 ストレート (大) Straight (large)	P1 1本または2本ロック 1 or 2 pcs lock
AUJ - 01② + AUJ - P1	01② ストレート (小) Straight (small)	P2 2本ロック 2 pcs lock
AUJ - 02 + AUJ - P2	02 L型 (大) L type (large)	P3 1本ロック 1 pcs lock
AUJ - 02② + AUJ - P2	02② L型 (小) L type (small)	

デスクトップPC・ノートPC 小型測定器に最適です  
Ideal for desktop PC, laptop and small size measuring instruments

## 構成部品 Components

- ①固定プレート付面ファスナー: ポリカ+ナイロン [2本] (カラー:イエロー)  
Fixing plate fastener: polycarbonate + nylon (2 pcs) color: Yellow
- ②マジックフッカー®: ポリカ [1枚]  
Magic Hook: polycarbonate (1 pcs)

## 寸法 Size

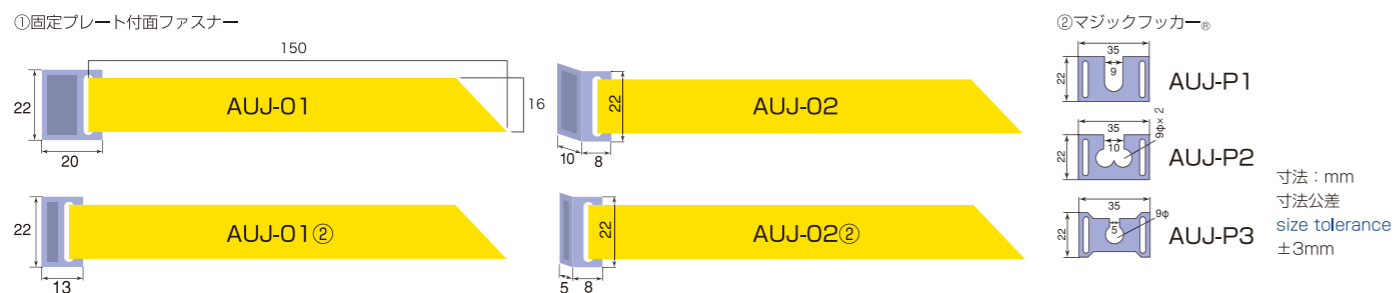

## 装着例 Practical applications



## ■アクセサリ Accessories

ACY-01  
USB スペース USB spacer  
高さ調節パーツ (別売り) optional accessory  
USB プラグを2本同時にロックする場合、プラグの高さ調整にお使い下さい。  
Use when locking together two USB plugs of different height.



USB プラグ用に対応

# I/Oロック USB-AUK

I/O LOCK USB-AUK For USB power plugs

I/Oロック®USB-AUKは、特殊金属を曲げ加工した固定プレートと強靱タイプの粘着テープで構成されています。機器に取付ける固定プレートは4種類。設置する面にあわせてお選びください。ネジ止めなど機器に加工せず簡単に取付けることができます。

The I/O USB-AUK is a product made of special bent metal. It consists of adhesive material and metal.



デスク型PC など取付スペースが狭い場合に最適です  
Ideal for desktop PCs and other devices when setup space is very small.

型式 Model	取付イメージ Installation image
USB Type A AUK-01-01-Y 1個ロックするタイプ 1 connector lock type	
USB Type A AUK-01-01-H 1個ロックするタイプ 1 connector lock type	
USB Type B AUK-01-01-B 1個ロックするタイプ 1 connector lock type	
USB Type A AUK-01-02 2個ロックするタイプ 2 connector lock type	

## 構成部品 Components

- 本体: 金属板バネ [1個] (カラー: オレンジ)  
Body: metal plate spring (1 pcs) (color: Orange)
- ガラスクロステープ [1枚] (カラー: 白)  
Heat resistant cloth tape (1 pcs) (color: White)

## 寸法 Size

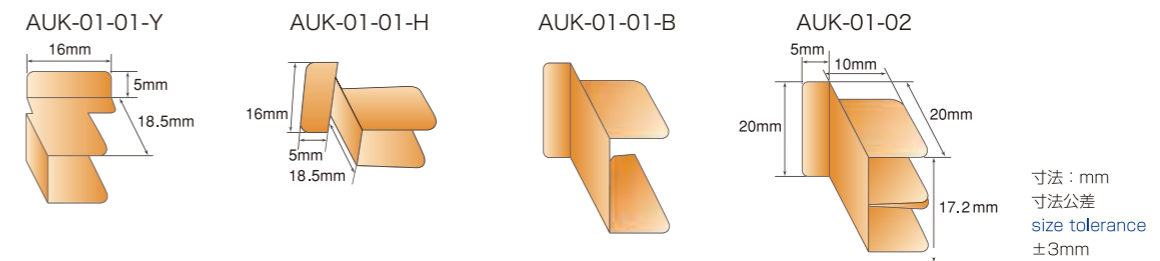

## 装着例 Practical applications



# I/Oロック® USB-AUK

別売専用リペアパーツ I/O LOCK USB-AUK Optional dedicated repair parts

■型式 Model AUK-01/02REP

■セット内容 Set contents

粘着テープ Adhesive tape (20mm×5mm)  
ガラスクロステープ Heat resistant cloth tape (100mm×10mm)

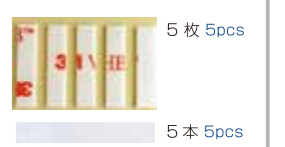

# I/O ロックジョイント

I/O LOCK JOINT  
For AC power plug/ USB plug/ AC/DC pin jack relay connection

I/Oロック®ジョイントは、プラグを押えるマジックフッカー®付面ファスナー(凹面、凸面混在タイプ)と単品のマジックフッカー®とで構成されています。  
電源ケーブル用、USBケーブル用、AC/DCピンジャック用、小型プラグ用の4タイプのご用意があります。



The I/O LOCK JOINT consists of a Velcro-type fastener with a Magic Hook to hold the plug and another single Magic Hook.

### 型式 Model

- AKJ-01**  
100V・200V の中継プラグに最適です。  
Ideal for 100V and 200V relay plugs.
- AKJ-02**  
USB, HDMI の中継プラグに最適です。  
Ideal for USB relay plugs.
- AKJ-03**  
AC/DC RCA PIN ジャック、オーディオ用ジャック、バナナプラグなどの中継プラグに最適です。  
Ideal for AC/DC RCA PIN jacks, audio jacks, banana plugs and other types of relay plugs.
- AKJ-04**  
iPhone/USB-TypeC 等小型プラグに最適です。  
Ideal for iPhone/USB-TypeC relay small plugs

### 構成部材 Components

①マジックフッカー®付面ファスナー:アルミ材(白)+ナイロン(黒) [1個]  
Velcro fastener with Magic Hook: aluminum(white) + nylon(black) (1pcs)

	カラー Color	マジックフッカー®付面ファスナー Velcro-type fastener with a Magic Hook	マジックフッカー® Magic Hook
AKJ-01	オレンジ orange	アルミ材+ナイロン [1個] aluminum+nylon(1pcs)	アルミ材(白) [1個] aluminum(white)(1pcs)
AKJ-02	ブルー blue		
AKJ-03	イエロー yellow		
AKJ-04	ブラック black	ポリカーボネート+ナイロン [1個] polycarbonate+nylon(1pcs)	ポリカーボネート(黒) [1個] polycarbonate(black)(1pcs)

### 寸法 Size

	マジックフッカー® Magic Hook							
	A	B	C	D	E	F	A	G
AKJ-01	170mm	30mm	205mm	39mm	43mm	10mm	16φ	-
AKJ-02	125mm	25mm	160mm	31mm	30mm	5mm	10φ	-
AKJ-03	95mm	16mm	130mm	22mm	24mm	3.5mm	8φ	-
AKJ-04	100mm	8mm	100mm	15mm	20mm	4.3mm	4φ	2.25φ

### 装着例 Practical applications



**AKJ-01**  
AC100V の中継プラグ  
Attached to AC100V relay plugs



**AKJ-02**  
USB/HDMI の中継プラグ  
Attached to USB HDMI relay plugs



**AKJ-03**  
中継プラグ  
Attached to AC/DC RCA pin jack relay plugs



**AKJ-04**  
iPhone/USB-TypeC の中継プラグ  
Attached to iPhone USB Type C relay plugs

### マジックフッカー®付面ファスナー

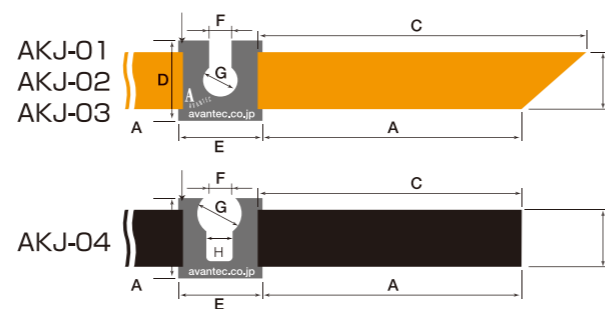

マジックフッカー®  
[マジックフッカー®付面ファスナー]のマジックフッカー部分のサイズと同じです

寸法: mm  
寸法公差  
size tolerance  
±3mm

# I/O ロックループ

I/O LOCK LOOP  
For AC power plug/ USB plug/ AC/DC pin jack

I/Oロック®ループは、プラグを押えるマジックフッカー®付面ファスナー(正面左側凹、右側凸面)で構成されています。特注となりますが、面ファスナーの色・長さを変更することが可能です。電源ケーブル用、USBケーブル用、AC/DCピンジャック用の3タイプのご用意があります。



The I/O LOCK LOOP consists of a Velcro-type fastener with a Magic Hook to hold the plug. By special order, it is also possible to change the color and length of the fastener.

### 型式 Model

- TLB-01**  
100V・200V 電源(サーバ、デスクトップPC、測定器等)  
Ideal for 10V and 200V servers, desktop PCs and measuring instruments
- TLB-02**  
USB HDMI(デスクトップPC、測定器等)  
Ideal for USB, desktop PCs and measuring instruments.
- TLB-03**  
AC/DC PIN ジャック等 小型プラグ(ルータ、ハブ、小型測定器等)  
Ideal for AC/DC jacks, routers, hubs and small measuring instruments.

### 構成部材 Components

マジックフッカー®付面ファスナー:アルミ材+ナイロン(黒) [1個]  
Velcro fastener with Magic Hook: aluminum + nylon(black) (1pcs)

### 寸法 Size

	A	B	D	E	
TLB-01	800mm	30mm	10mm	39mm	43mm 16φ
TLB-02	500mm	25mm	5mm	31mm	30mm 10φ
TLB-03	250mm	16mm	3.5mm	22mm	24mm 8φ

### マジックフッカー®付面ファスナー

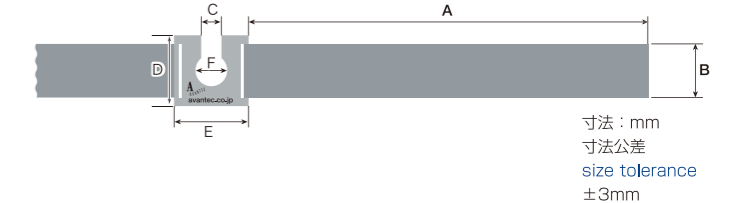

寸法: mm  
寸法公差  
size tolerance  
±3mm

### 装着例 Practical applications



**TLB-01**  
AC100V+ デスクトップPC  
AC100V+DesktopPC



**TLB-02**  
USB-TypeA+ デスクトップPC  
USB-TypeA+DesktopPC



**TLB-03**  
USB-TypeA + AC/DC ピンジャック+ ハブ  
USB TypeA + AC/DC PINjack+HUB

※撮影のため面ファスナーの色は赤を使用していますが、商品は黒となります。

HDMI プラグ用に対応

# I/Oロック HDMI

I/O LOCK HDMI  
For HDMI plugs

I/Oロック®HDMIは、固定プレート付面ファスナーとプラグを押えるマジックフッカー®(樹脂)の組合せで構成されています。機器を重ねて使用している場合や、機器周辺のスペースが少ない環境でもお使いいただけるよう、スマートに設計されています。

The I/O LOCK HDMI consists of a Velcro-type fastener with a fixing plate and a plastic Magic Hook to hold the plug



スタジオ機器、放送機器、オーディオ機器に最適です。  
Ideal for studio, broadcasting and audio equipment.

型式 Model

AT-HDMI-1

## 構成部材 Components

①固定プレート付面ファスナー:  
固定プレート:鉄(黒)+面ファスナー:ナイロン(黒)[2枚]  
Velcro fastener with fixing plate:  
iron (black) + fastener tape: nylon heat resistant (black) (2pcs)

②マジックフッカー®:樹脂POM(黒)[1枚]  
Magic Hook: plastic POM black; heat resistant(black) (1pcs)

## 寸法 Size

①固定プレート付面ファスナー

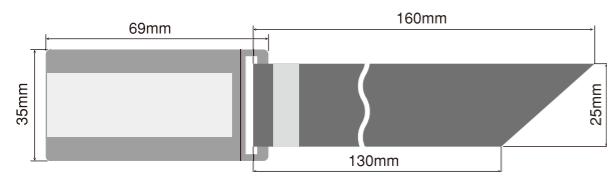

②マジックフッカー®

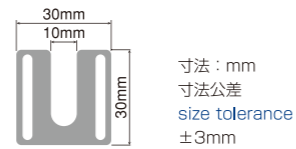

## 装着例 Practical applications



HDMI+オーディオ機器  
HDMI+Audio equipment



色々なHDMIケーブルに使えます。  
Types of plugs that can be fixed

PS/2プラグ用に対応

# I/Oロック PS/2

I/O LOCK PS/2  
For PS/2 plugs

I/Oロック®PS/2は、プラグを押えるマジックフッカー®(樹脂)と機器側へ取付ける固定プレート付面ファスナー(凹面、凸面混在タイプ)の組合せで構成されています。プラグ差込口周辺が少スペースでもしっかり固定。ご使用環境にあわせて4種類から選べます。

The I/O LOCK PS/2 consists of a plastic Magic Hook and a Velcro-type fastener with fixing plates that attach to the device.



デスクトップPCに最適です  
For desktop PCs.

型式 Model

APS - 01+AUJ -

固定プレートを選択  
Select fixing plate type

- 01 ストレート(大)  
Straight(large)
- 01② ストレート(小)  
Straight(small)
- 02 L型(大)  
L type(large)
- 02② L型(小)  
L type(small)

## 構成部材 Components

①固定プレート付面ファスナー:ポリカーボネイト+ナイロン(イエロー)[2枚]  
Fixing plate fastener: polycarbonate +nylon(yellow) (2pcs)

②マジックフッカー®:ポリカーボネイト[1枚]  
Magic Hook: polycarbonate (1pcs)

## 寸法 Size

①固定プレート付面ファスナー

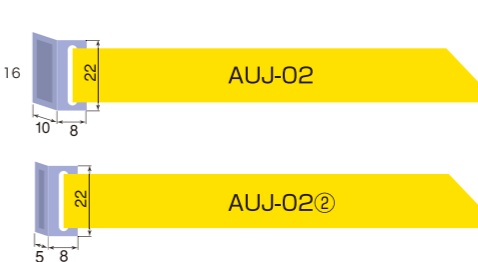
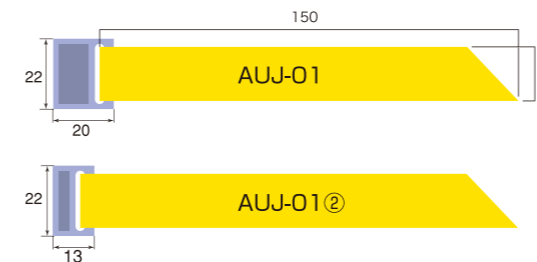

②マジックフッカー®



## 装着例 Practical applications



PS/2+ デスクトップPC  
PS/2+Desktop PC

# I/Oロック Pico

I/O LOCK PICO

I/OロックPicoは、ケーブル引掛用マジックフッカー付面ファスナーと、機器取付用粘着付面ファスナーで構成されています。

マジックフッカーには洋ナシ形のホールがあり、プラグの大きさにより使い分けることが出来ます。



I/O Lock Pico consists of the cable hooking tape (Velcro fastener with magic hook) and the body side attachment tape (Adhesive) (Nylon or Polyester). The cable hooking tape has holes which shaped like a pear. You can use these holes depending on the size of plugs.

**型式** Model

PICO-01  
PICO-01-5 ※5set/パック

**用途** Use for

ミニUSB、マイクロUSB、USB-TypeC、AC/DCピンジャック、スマートフォン等

**構成部材** Components

①ケーブル引掛用  
マジックフッカー付面ファスナー:ナイロンまたはポリエステル(黒) [1or5枚]  
Cable hooking tape  
Velcro fastener with Magic Hook : Nylon or Polyester (Black) (1or5pcs)

②機器取付用  
粘着付面ファスナー:ナイロンまたはポリエステル(黒) [2or10枚]  
The body side attachment tape with adhesive  
Nylon or Polyester(Black) (2or10pcs)

**寸法** Size

①ケーブル引掛用 マジックフッカー付面ファスナー

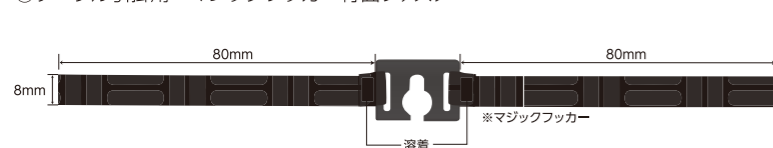

②機器取付用 粘着付面ファスナー

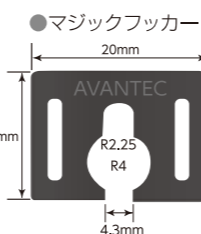
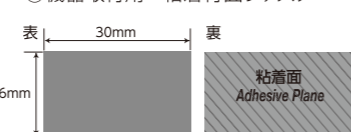

**装着例** Practical applications



●タブレット Tablet ●8ポートルーター 8 port router ●デスクトップPC DesktopPC ●ノートパソコン Lap Top

●色々なケーブルに使えます



マジックフッカーには大小のホールがあり、ケーブルの径に合わせてご使用いただけます。

# I/Oロック HDMI-K

I/O LOCK HDMI-K

I/OロックHDMI-Kは、機器に貼るステンレスの板バネ「固定プレート」と強靱タイプのガラステープで構成されています。

ネジ止めなど機器に加工が不要。使用中のケーブルを抜かずに後付けできることも可能です。



I/O Lock HDMI-K consists of the body part (stainless plate spring) and the heat resistant cloth tape. By using it, you can save troubles like screwing. You can retrofit it without pulling the cables in used.

**型式** Model

AT-HDMI-K-□  
AT-HDMI-K-□-5 ※5set/パック

**用途** Use for

HDMI、USB-Type(2.0,3.0)

**構成部材** Components

①本体:ステンレス板バネ(ライトグリーン) [1or5個]  
Body:stainless plate spring (light green)(1or5pcs) ②ガラスクロステープ(白) [1or5枚]  
Heat resistant cloth tape (white)(1or5pcs)

**寸法** Size

①本体:ステンレス板バネ

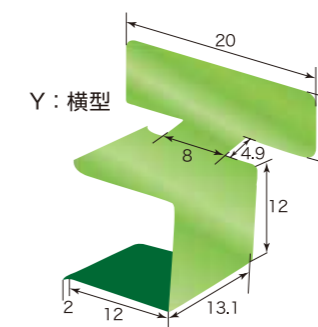
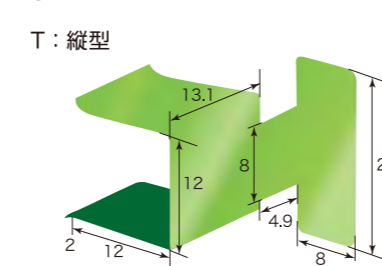

②ガラスクロステープ(T/Y共通)

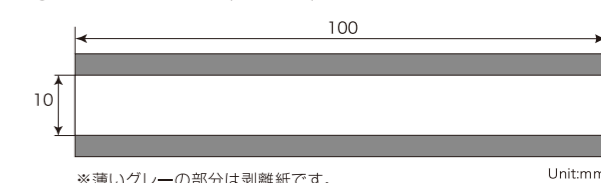

※薄いグレーの部分は剥離紙です。 Unit:mm

**装着例** Practical applications



T: 縦型 Y: 横型 USB-TypeB(2.0, 3.0)にも使えます

# I/OロックHDMI-WIDE

振動や思わぬ事故によって、AVレシーバーなどに取付けてあるHDMIケーブルが抜けてしまったり緩んだことはありませんか？そのようなトラブルを解消できるのがI/OロックHDMI-WIDEです。HDMIポート上部にネジが取り付けられている、AVレシーバーなどのデバイスであれば加工不要。簡単に取付けできます。



Has your HDMI cable attached to an AV receiver or other devices ever got disconnected or loose due to vibrations or unexpected accidents? The I/O Lock HDMI-WIDE can solve such problems. It can be easily attached to devices such as AV receivers that already have screws positioned above the HDMI port. As it uses the screws already attached to the device, no other alterations are necessary.

型式 Model

1set AT-HDMI-W  
5setパックAT-HDMI-W-5

寸法 Size

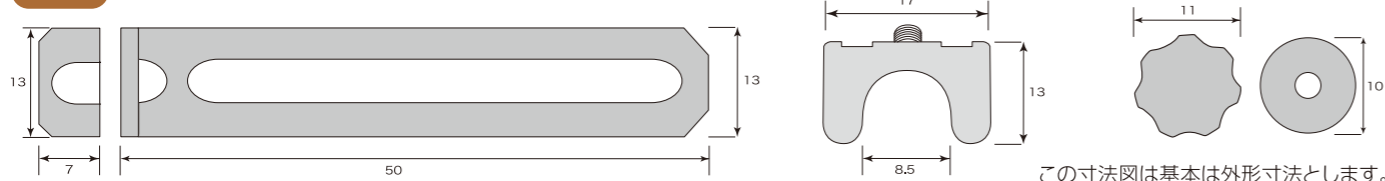

仕様 Specification

ガイド：ステンレス	SUS304
フック：ポリカーボネイト	オレンジ
ナット：ナイロン	クロ
ワッシャー：鉄	クロ
Guide：Stainless steel	SUS304
Hook：Polycarbonate	Orange
Nut：Nylon	Black
Washer：Iron	Black



※フラットケーブルのプラグには取付けできません。

取付方法 How to attach

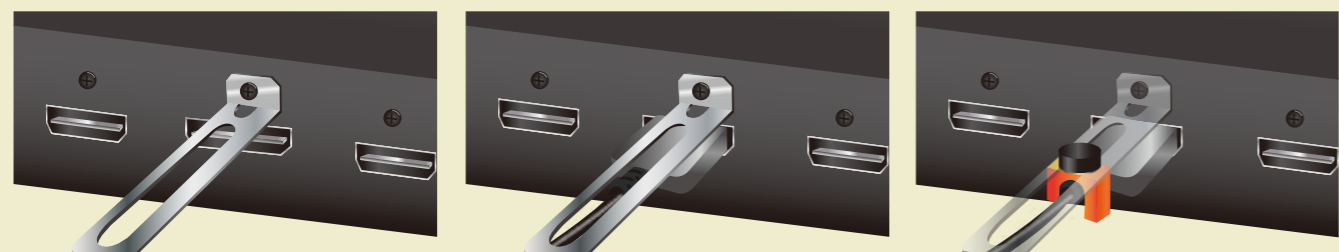

①ポート上部の既存のネジを外してガイドを取り付けます。  
Remove the existing screw above the port and attach the guide.

②HDMIプラグを本体へ差し込みます。  
Insert the HDMI plug into the main unit.

③ガイドの溝へフックを入れてプラグにあわせて、フックネジ部にワッシャーを入れてナットで固定します。  
Insert the hook into the groove of the guide and fit to the plug. Insert the washer in the hook screw and secure with the nut.

# I/O Fork



名入れオプション承ります。

オプションにて名入れいたします。(有料)  
ゴルフコンペの景品や記念品にぜひご利用ください。  
カラー：紺、ピンク  
数量：30本～  
名入れ面：片面  
※少数個のご注文、特注カラー、ロゴ入れ等については別途お問い合わせください。



寸法 Size

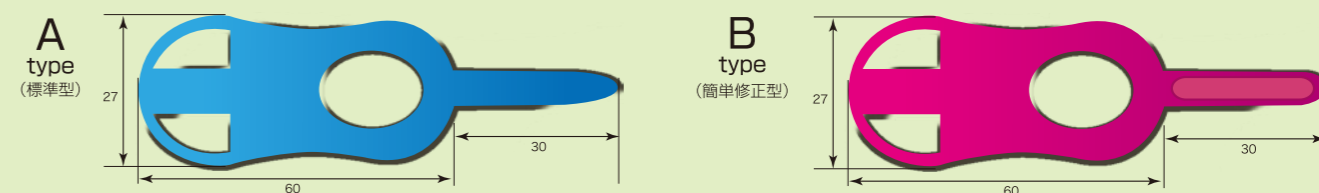

A ステック部形状

新ルールにも対応した一般の方向き  
※消しゴムは文具店でお求めできます。(ゼブラ社 E-5A-G)

B ステック部形状

溝がありグリーンを簡単に修復出来ます。  
初心者やシニアの方などディボットの修復が苦手な方に最適です。

形式 Model No.

ATGF-01-□-□□  
(type) (color)

RD = レッド Red  
OR = オレンジ Orange  
PI = ピンク Pink  
PU = パープル Purple  
BL = ブルー Blue  
GR = グリーン Green



カラーバリエーション

仕様 Specification

① 本体：アルミ削り加工  
② アルマイト着色



I/Oフォークは、ゴルフ場のグリーン打球痕を修復するためのゴルフ用品です。グリーンに作ってしまった打球痕。そのままホールアウトしてしまうと、後続のパーティに不快感を与える場合があります。I/Oフォークは、アルミ製の頑丈なボディながら15gで超軽量。プレー時に携行して、エチケット&マナーゴルファーを目指しましょう！また、I/Oフォークは消しゴム付き。スコアカードに記入した誤ったスコアをキレイに訂正できるので、気持ち良くラウンドを終えることができます。

I/O Fork is a golf goods to repair the hitting ball trace on the green in the golf park. It's not good to leave the ball trace and hole out. The latter player might have uncomfortable feeling for you because of the trace. I/O Fork is only 15g weight but it also has a strong body. Furthermore, it has an eraser. So, you can erase wrong score on your sheet. Thanks to it, you will be able to do your best golf ever!

# I/OロックFree I/O LOCK Free

I/Oロックフリーは、従来のI/Oロック・システムとは違い電源プラグを限定せずにどんなプラグにもフリーにロックできるシステムです。今回新たにブラを引掛けるプレート“マジックフッカー”を開発しました。このマジックフックは何通りもの電源プラグ固定方法に対応できるよう設計されています。ご購入は、お客様の取付け環境に合った取付け方法で、お客様自身のアイデアでロックすることができます。もちろん繰り返し取付けされてのご使用もできます。

I/O Lock Free is system that can lock tight against any supply plug freely, not like conventional I/O Lock. We developed the hook plate named "MAGIC HOOKER" newly. This hooker is designed to be able to match with many kinds of fixing type. You can lock your plug flexibly with it. Since it is easy to remove it, you can keep using repeatedly.



## 仕様 Specification

- マジックフッカー/PBT(UL94V-0) MAGIC HOOKER 使用温度範囲-10°~150°C Category temperature range-10 degree-150
- 固定ネジ(ATF-N2・ATF-N6)/黄銅(RoHs)表面処理 ニッケルメッキ Fixing screw / Brass / Surface treatment / Ni plating 推奨締め付トルク6kgf/cm
- 結束バンド/AFWK(シロ)・AFBK(クロ)難燃性ナイロン AFWR(シロ)・AFBR(クロ)耐候性ナイロン AFSKステンレス Nylon Flame retardant type Weatherability type Stainless steel

## 寸法 Size

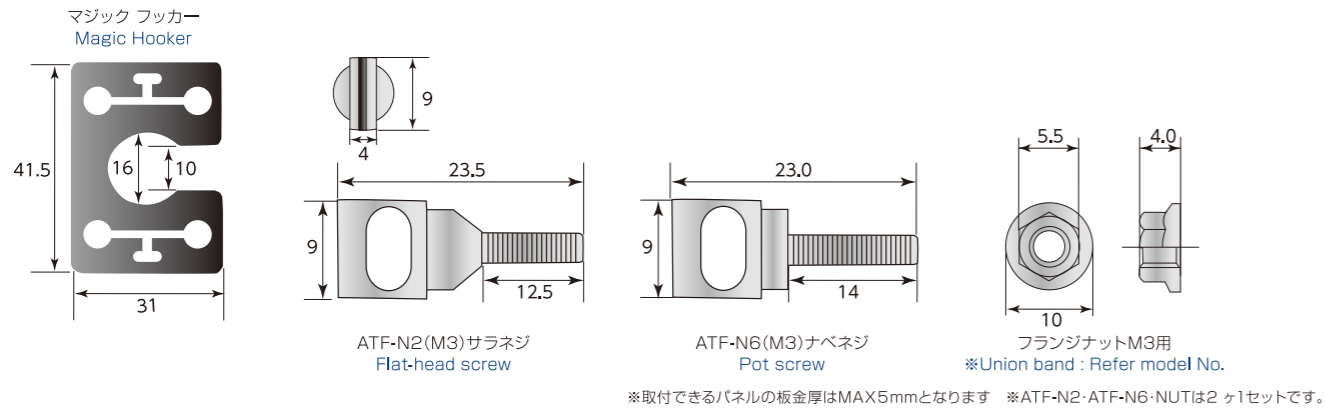

## 装着例 Practical applications



## 型式 Model

ATFP-01- +固定ネジ ATF-N2(サラネジ) Flat-head screw +結束バンド AFWK(固定型 シロ) AFBK(固定型 クロ) AFWR(リピータイプ シロ) AFBR(リピータイプ クロ) AFSK(固定型 ステンレス)  
Fixing screw ATF-N6(ナベネジ) Pot screw Union band  
マジックフッカーカラーを選択 Select Magic Hook color



※SUSはステンレスタイプです。耐燃/対油/耐薬品などの環境に強いタイプです。  
※Stainless type, and highly environmental proof against fire and oil

## 構成部材 Components

マジックフッカー×1(4色のうち1色選択)またはステンレス MAGIC HOOKER select are from 4 colors  
固定ネジ×2(サラネジ用/ナベネジ用いずれか選択) Fixing screw select Flat-head or pot screw  
結束バンド×3(短×2、長×1) Union band

## ATF-N2(サラネジ) Flat-head screw

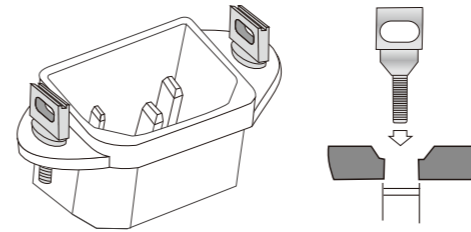

## ATF-N6(ナベネジ) Pot screw

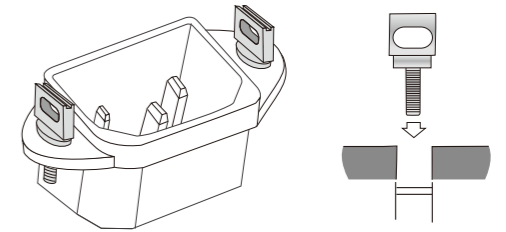

## 結束バンド Union band

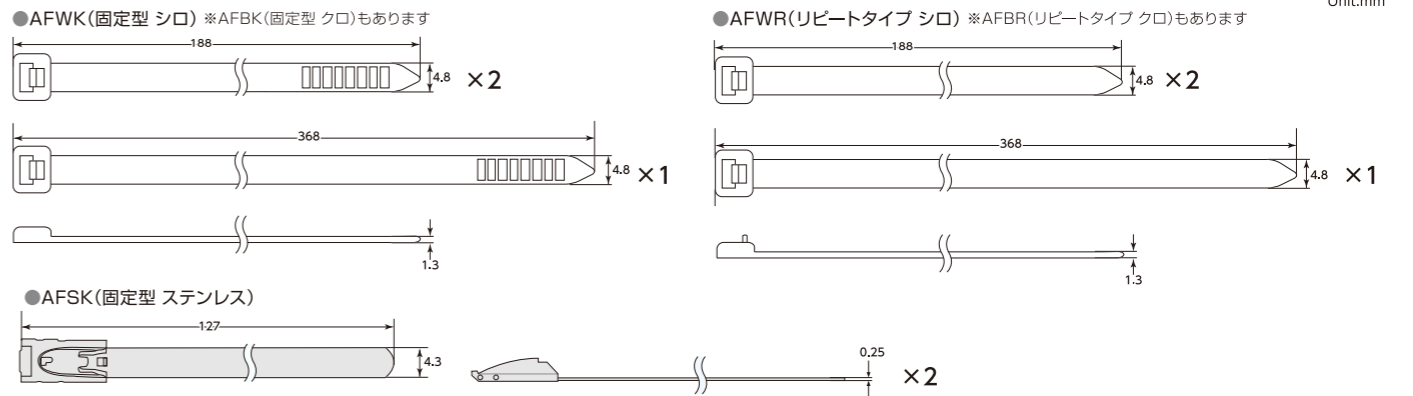

	結束バンド番号 Union band Number	結束バンド型式 Union band type	色 Color	材質 Material	UL No. (材質) Material	使用温度範囲 Operating temperature range	UL No.(商品) Product	
屋内用 For in Door	AFWK	PLT2S-M69 PLT4S-M69	シロ White	難燃性ナイロン66	UL94V-0	-40°C~+100°C	UL56854	1回で結束する固定型 Fixed type (at Single time)
	AFBK	PLT2S-M300 PLT4S-M300	クロ Black	難燃性ナイロン66	UL94V-2	-59°C~+100°C	UL56854	
	AFWR	PRT2S-C PRT4S-C	シロ White	耐候性ナイロン66	UL94V-2	-59°C~+85°C	UL56854	繰り返し使えるリピータイプ Repeatable type
	AFBR	PRT2S-CO PRT4S-CO	クロ Black	耐候性ナイロン66	UL94V-2	-59°C~+85°C	UL56854	
屋外用 For out Door	AFSK	MLT1S	ステンレス自然色 Stainless	SUS304		-59°C~+250°C	UL56854	1回で結束する固定型 Fixed type (at Single time)

# ジョイントホールドロック JOINT HOLD LOCK

For extension Relay Lock

ジョイントタフロックは、当社開発のマジック・フッカー(引掛けプレート)を採用していますので、ほとんどのACケーブルの中継部(プラグコネクタ)を抜けないようにロックすることができます。取付は簡単で使用中のコネクタでも取付が可能です。また、耐環境性能の高い設計となっております。

As our new developed "Magic hooker"(hook plate) is applied, Joint Tough Lock enables to lock, not to fall out from the relay part(plug connector) in various AC cables.Attachment is easy, and also enable to attach to connectors in use. Moreover, it is designed with high environmental proof performance.



型式 Model  
UDA-J-01



ステンレスタイプ  
Stainless type

## 特長 Feature

- 使用中のコネクタにも取付が可能  
Velcro fastener: polyester : heat resistant(black) (2pcs)
- 高い耐環境性・難燃性・耐油性  
High environment-proof nature, fire retardancy, and oil resistance

## 装着例 Practical applications



## 型式 Model

UDA-J-01 +結束バンド④~⑩(2本セット)  
Union band 2pcs/set  
マジックフッカーカラーを選択  
Select Magic Hook color

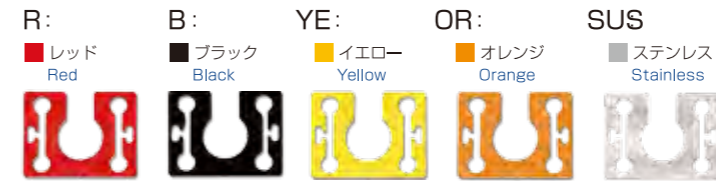

※SUSはステンレスタイプです。耐燃/対油/耐薬品などの環境に強いタイプです。  
※Stainless type, and highly environmental proof against fire and oil

## 構成部材 Components

- ①マジックフッカー /PBT(UL94V-0) 使用温度範囲-10° ~150°C  
MAGIC HOOKER Operating -10 to +50C degree
- ②結束バンド / 難燃性ナイロン 耐候性ナイロン  
Union band / Fire-resistant nylon / Weatherability nylon / Stainless steel

## 寸法 Size

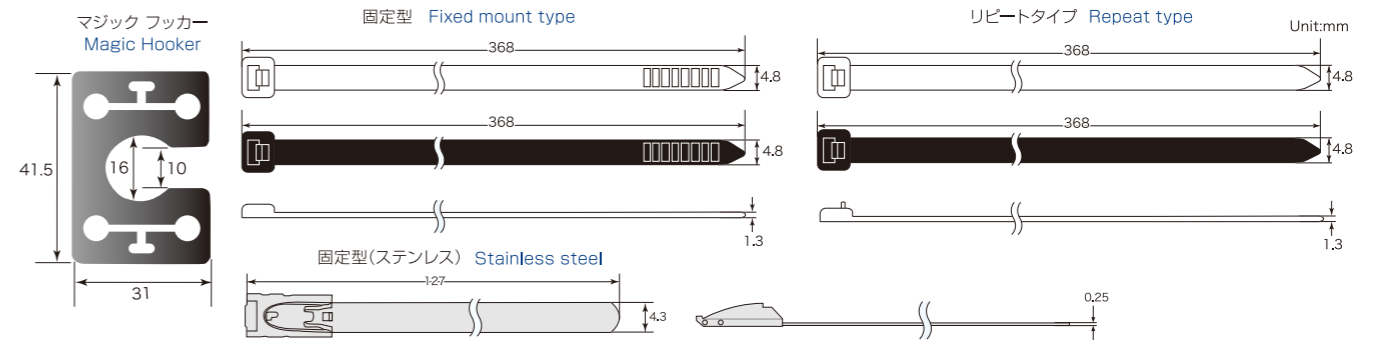

※取付できるパネルの板厚はMAX5mmとなります※ATF-N2・ATF-N6・NUTは2ヶ1セットです。 ※結束バンドは型式をご参照下さい。 ※Union band : Refer model No.

## 仕様 Specification

結束バンド番号	色 Color	型式 Union Band P/N	UL No.(材質) Material	UL No.(商品) Product	使用温度範囲 Operating temp range	
④	クロ	PLT4S-M300	UL94V-2	UL56854	-40°C ~ +100°C	1回で結末する固定型
⑤	シロ	PLT4S-M69	UL-94V-0	UL56854	-59°C ~ +100°C	Fixed type (at Single time)
⑥	クロ	PRT4S-C0	UL-94V-2	UL56854	-59°C ~ +85°C	繰返し使えるリピート型
⑩	シロ	PRT4S-C	UL-94V-2	UL56854	-59°C ~ +85°C	Repeatable type

④~⑩2本で1セット 2pcs per set

USBプラグ用(Aタイプ、Bタイプ、IEEEタイプ)に対応

# USBホールドロック

USB HOLD LOCK  
For USB plugs (A type, B type and IEEE type)

USBホールドロックは、プラグを押えるマジックフッカー®(樹脂)と機器側へ取付ける、固定するための粘着付面ファスナーの組合わせで構成されています。部材は当社独自の新開発形状で機器側のUSBコネクタがタテ・ヨコどちらに取り付けられていても対応でき問題なく固定ロックできます。2個同時に固定ロックすることも可能です。

The USB HOLD LOCK consists of a plastic Magic Hook to hold the plug and Velcro-type fasteners with adhesive that attach to the device.



型式 Model  
UDA-U-01

デスクトップ・ノートPCのUSBに最適です  
For Desktop and laptop PC USBs

### 構成部材 Components

- ①面ファスナー：ポリエステル(黒) [2枚]  
Velcro fastener: polyester : heat resistant(black) (2pcs)
- ②マジックフッカー®：ポリカ(黒) [1枚]  
Magic Hook: polycarbonate( black) (1pcs)

### 寸法 Size

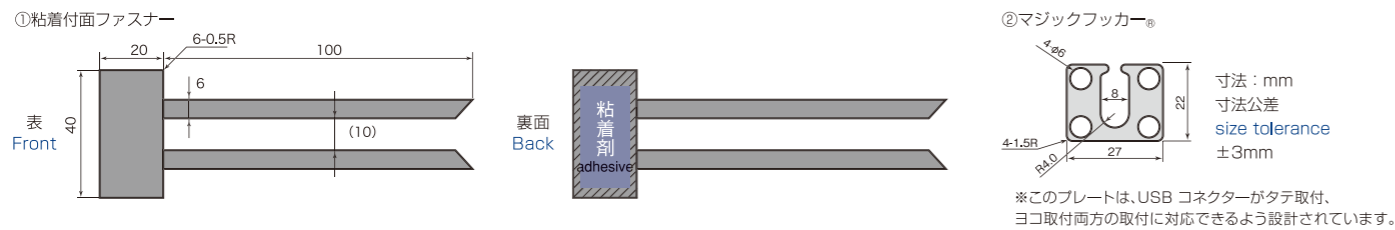

### 装着例 Practical applications



### アクセサリ Accesories



ACY-01  
USB スペース USB spacer  
高さ調節パーツ(別売り)optional accessory  
USB プラグを2 本同時にロックする場合、  
プラグの首の高さ調整にお使い下さい。  
Use when locking together two USB plugs of  
different height.

HDMI プラグ用に対応

# HDMIホールドロック

HDMI HOLD LOCK  
For HDMI plugs

HDMIホールドロックは、プラグを押えるマジックフッカー®(樹脂)と機器側へ取付ける、固定するための粘着付面ファスナーの組合わせで構成されています。独自に開発したデザインによりHDMIケーブルの形状が平型でも丸型でも固定できます。また、面ファスナーの隙間からプラグ差込口の状況を目視確認できますので安心です。

The HDMI HOLD LOCK consists of a plastic Magic Hook to hold the plug and Velcro-type fasteners with adhesive that attach to the device.



型式 Model  
UDA-H-01

※機器が湾曲していても取付けできます。  
また、スペースに合わせカットできます。  
As the side attached to the device is a fastener,  
this item can be used for curved surfaces such as TV sets.

スタジオ機器、放送機器、オーディオ機器、TVなどに最適です  
Ideal for studio, broadcasting, audio equipment, TVs and so on.

### 構成部材 Components

- ①面ファスナー：ポリエステル(黒) [2枚]  
Velcro fastener: polyester : heat resistant(black) (2pcs)
- ②マジックフッカー®：ポリカ(黒) [1枚]  
Magic Hook: polycarbonate( black) (1pcs)

### 寸法 Size

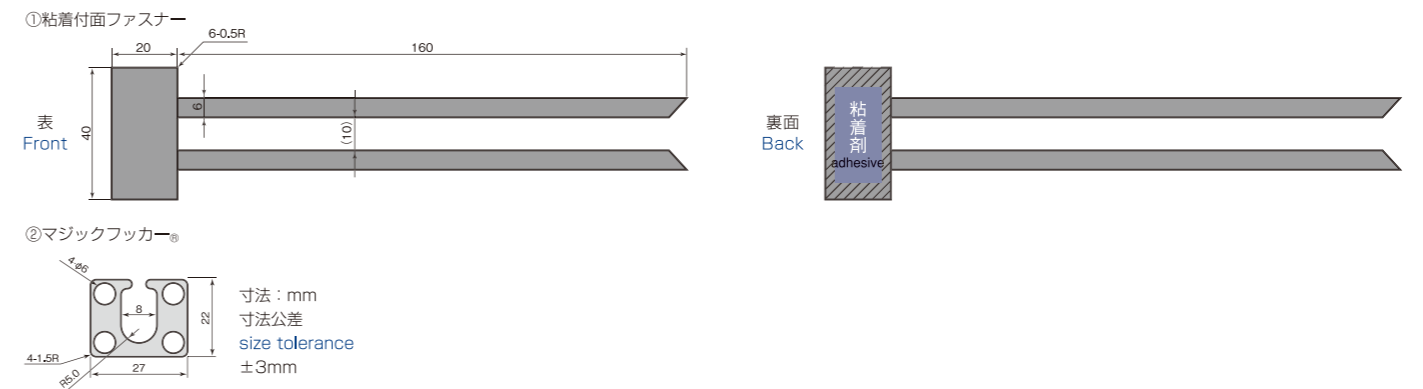

### 装着例 Practical applications





# AC ホールドロック-II

AC HOLD LOCK-II  
For AC power plugs

ACホールドロック-IIは、電源プラグの抜け防止システムです。突然のプラグ脱落事故を防止しデータを守ることでリスク軽減を行います。また、面ファスナーは難燃仕様を採用していますので、防災にも万全の強靱ロックタイプとなります。工具不要でプラグを抜かずに後付可能、稼働中のサーバー等への装着できます。

The AC HOLD LOCK-II consists of fixing plates that attach to the device and a Velcro-type fastener with a Magic Hook to hold the plug.



型式 Model  
UDA-A-01N

サーバー、ルーター、ハブなどの電源プラグに最適です  
Ideal for power plugs of servers, routers, hubs and other

### 構成部材 Components

①マジックフッカー® 付面ファスナー: アルミ(黒)+ポリエステル(黒) [1枚]  
Magic Hook fastener: aluminum (black)+polyester: heat resistant (black)(1pcs)

②固定プレート: 鉄(塗装無) [2枚]  
Fixing plates: Iron (non-coating) (2pcs)

### 寸法 Size

①マジックフッカー® 付面ファスナー

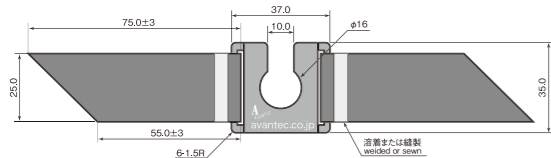

②固定プレート

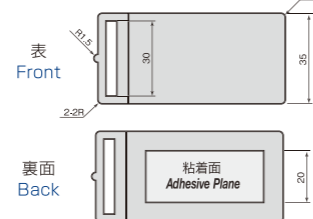

寸法: mm  
寸法公差  
size tolerance  
±3mm

### 装着例 Practical applications



●海外製ルータに装着  
Attached to foreign-made router



●ハブへ装着  
Attached to Hub

# タップホールドロック

TAP HOLD LOCK  
For OA power strips

タップホールドロックは、いろいろな環境で使用されているテーブルタップへ差し込まれたプラグを抜けないようにできます。ロックシステムの構成は、テーブルタップ側へ取付ける面ファスナーと、プラグを引掛けて固定するマジックフッカー®で構成されています。特にマジックフッカー®は、当社独自の開発形状で取付け性を大幅に向上しました。

The TAP HOLD LOCK consists of a Magic Hook to hold the plug and an adhesive fastener that attaches to the device.

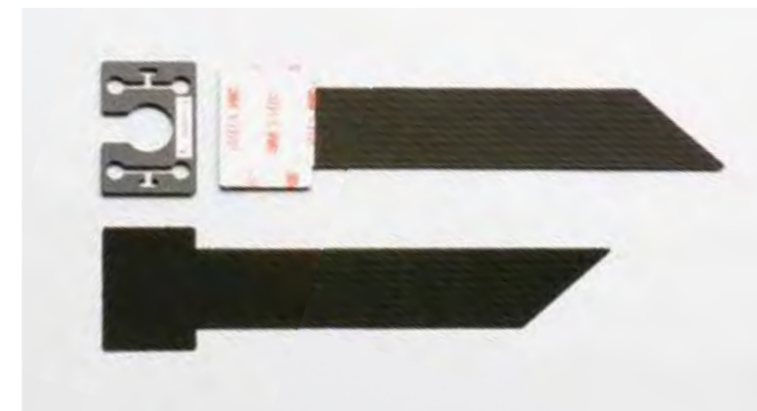

型式 Model  
UDA-T-01-

マジックフッカーカラーを選択  
Select Magic Hook color



### 構成部材 Components

①面ファスナー: ナイロン(黒) [2枚]  
Velcro fastener: nylon, heat resistant (black) (2pcs)

②マジックフッカー: PBT [1枚]  
Magic Hook: PBT (1pcs)

### 寸法 Size

①粘着付面ファスナー

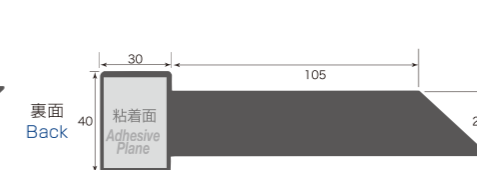

②マジックフッカー®

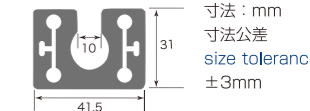

寸法: mm  
寸法公差  
size tolerance  
±3mm

### 装着例 Practical applications



●OA用タップ  
Attached to OA power strip



●産業用タップ  
Attached to industrial power strips



●オーディオ用タップ  
Attached to audio power strips



●医療用タップ  
Attached to medical power strips

### 応用例 Practical applications



●市販の結束バンドを使用しています。  
Used with commercially available cable ties

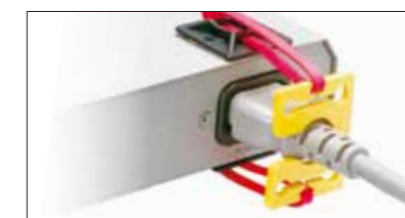

●市販の結束バンド+市販のバンド固定具を使用しています。  
Used with commercially available cable ties and xtures

# サイドホールドロック

SIDE HOLD LOCK  
For AC power plugs

サイドホールドロックは、ラックに取付け固定されているサーバー/ハブスイッチなど、電源ケーブルを抜けなくしたいが機器のサイドにしか取付けスペースがない場合に使用できます。当社独自で開発したフッカーと特殊形状の面ファスナーでロックする方法を3通りから選んで使用できるように設計。取付ける環境に応じてセットアップしてください。

The SIDE HOLD LOCK consists of a plastic Magic Hook to hold the plug and an adhesive fastener that attaches to the device.

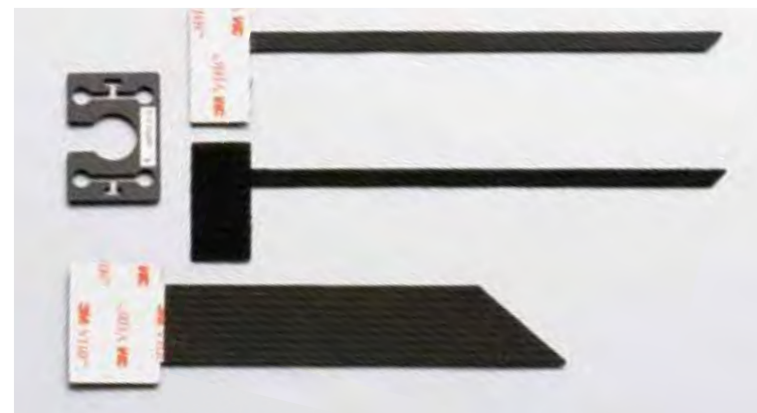

型式 Model

UDA-S-01

データセンターなどの積み重なって後方に取付けスペースがないサーバ、ルーター、ハブなどに最適です  
Ideal for data centers and other situations where servers, routers and hubs are piled up in a small space.

## 構成部品 Components

①②粘着付面ファスナー:ナイロン(黒) [6mm幅/2枚、26mm幅/1枚]  
Adhesive Velcro fastener belts: nylon, heat resistant  
(6mm width/2pcs&26mm width/1pcs)(color:black)

③マジックフッカー:PBT(黒) [1枚]  
Magic Hook: PBT (black) (1pcs)

## 寸法 Size

①粘着付面ファスナー (6mm幅)

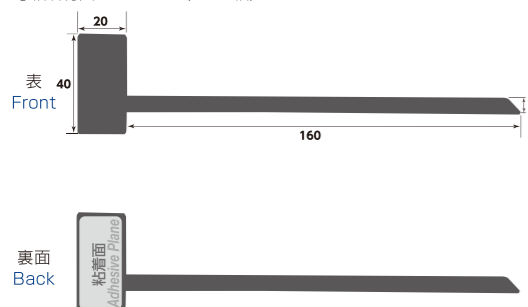

②粘着付面ファスナー (26mm幅)

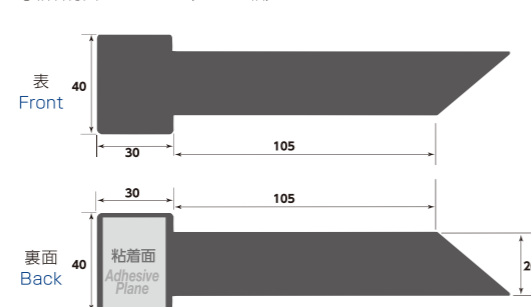

③マジックフッカー

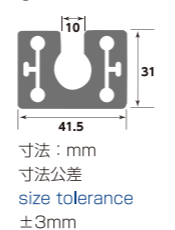

寸法: mm  
寸法公差  
size tolerance  
±3mm

## 装着例 Practical applications



●標準取付  
Standard attachment method

●6mm幅面ファスナー中央1本掛け  
Type 1 attachment method: One thin fastener belt fixed in center hole.

●6mm幅面ファスナー上側へ1本掛け  
Type 2 attachment method: One thin fastener belt fixed in upper hole.

●市販のバンド利用  
Commercial cable tie being used

# チョイロック

CHOI LOCK  
For tablets, Wi-Fi routers and smart phones

チョイロック®シリーズは取付けが簡単でマイクロUSBからAC100Vプラグまで幅広い種類のプラグをロックします。固定プレートを本体に取り付け、固定プレートについている2本のワイヤーをプラグに絡めるだけ。2~3分で取り付ける事ができワイヤーは解いて外し再度使用する事ができます。

The CHOI LOCK consists of a single fixing plate (adhesive) with wires. The fixing plate is attached to the device with double-sided tape and the wires are wrapped around the plug to fix it. It is very easy to attach & detach. The fixing plate can be cut into desired size.



型式 Model

ACL-01

カフェ、移動車両、移動中のPC作業など。レジスターのUSBに最適です。  
Use in cafes, in moving vehicles or when using a PC while moving. Ideal for resistor USBs.

商品は、1本になります。

## 構成部品 Components

固定プレート付ワイヤ:ポリカ+ワイヤ特殊コーティング(黒) [1本]  
Fixing plate and wires: polycarbonate +wire special coating (black) (1pcs)

## 寸法 Size

●固定プレート付ワイヤ

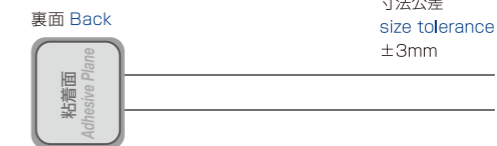
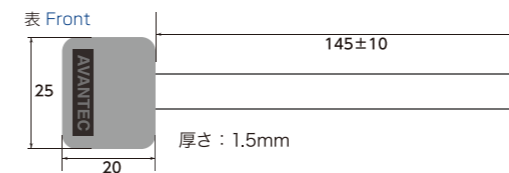

寸法: mm  
寸法公差  
size tolerance  
±3mm

## 用途 Use for

USB、マイクロUSB、LAN プラグ、DC ミニジャック、Wi-Fi ルーター、スマートフォン、タブレット、サンダーボルトなど。  
USB, micro USB, LAN plug, DC mini jack, Wi-Fi router, smart phone tablet, Thunderbolt etc.

## 装着例 Practical applications



①スマートフォン Attached to smart phone

②タブレット(裏面取付) Attached to back of tablet

●OA用タップ Attached to OA power strip

●Wi-Fi ルーター Attached to Wi-Fi router

●HDMI用タップ Attached to HDMI power strip

●サンダーボルト Attached to Thunderbolt

●ルーター Attached to router

●家庭用コンセント Attached to household outlet

●LAN プラグ/ AC100V メガネ型 Attached to LAN plug/ AC100V eyeglass-type

# USBメモリーチョイロック®

USB MEMORY CHOI LOCK  
For USB memory devices, USB wireless LAN terminals, USB relays

USBメモリー チョイロック®は市販のUSBメモリーに取付けでき、移動中に抜けてしまったり使用中に故意に抜かれたりする事故から守る新しいデバイスです。固定プレートから出る2本のワイヤーをリールに巻き付けてしっかりロック。2~3分で簡単に取り付ける事ができ、ワイヤーは解いて外し再度使用する事ができます。

The USB MEMORY CHOI LOCK consists of a single fixing plate (adhesive) with wires and a plastic reel. The fixing plate is attached to the PC and the reel is attached to the USB with double-sided tape. The wires are wrapped around the reel to fix it. The fixing plate can be cut into desired size.



**型式** Model

**ACL-02UM リール付(with reel)**  
ショールーム、展示会場、計測装置、24時間作業に最適です。  
Ideal for showrooms, exhibitions, measuring equipment and equipment that is used non-stop.

**構成部材** Components

- ①固定プレート付ワイヤ:ポリカ+ワイヤ特殊コーティング(黒) [1本]  
Fixing plate and wires: polycarbonate + wire special coating (black) (1 pcs)
- ②リール:ポリカ(黒) [1個]  
Reel: polycarbonate (black) (1 pcs)

**寸法** Size

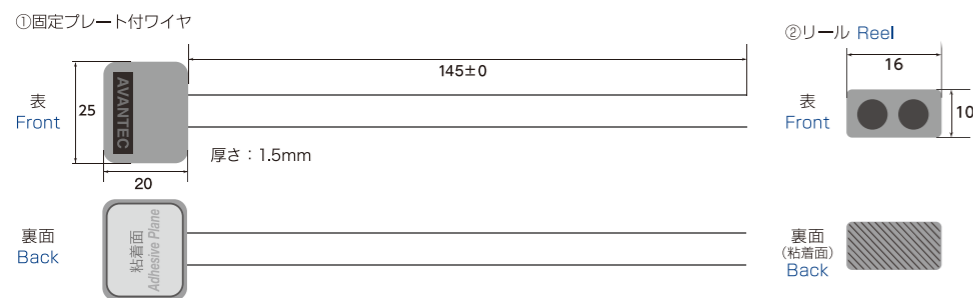

**用途** Use for

USBメモリー、USB中継用、USB無線LAN子機、その他、カードなどアイデアで何にでも取付け可能です。USB memory devices, USB relays, USB wireless LAN terminals, other cards and many more, as needed.

**装着例** Practical applications



①ノートPC(キーボード側取付)  
Attached to laptop PC (keyboard side)



②ノートPC(ウラ面取付)  
Attached to laptop PC (back side)



\*USBメモリーは、販売しておりません。

取り外した際も、美観を損ねない、ポップなデザイン。  
Simple design that does not detract from the aesthetics of original device.



③USBの中継に取付  
Attached to USB relay



④無線LAN子機に取付  
Attached to wireless LAN terminal



⑤小型無線LAN子機に取付  
Attached to mini wireless LAN terminal

\*④⑤は、撮影のためリールの色は白を使用しておりますが、商品は黒となります。  
White reel was used for shooting these pictures, but the product will be black.

# IZA チョイロック®

IZA CHOI LOCK  
Anytime, anywhere When you need things to stay in place, even on the move!

IZAチョイロック®はUSBなどの小型プラグ、ノートPCやタブレット、計測機器のケーブル抜けを防止。機内、車内、船内、作業現場など振動抜けや緩みを心配される環境で活躍しています。金属を使用していないので、金属の持込が制限された場所、安全に配慮が必要な幼稚園や学校、ご年配の方が集う場所などで安心してご使用いただけます。

IZA CHOI LOCK is a locking device created for "easy and safe attachment" and designed to prevent falling off of USB and other small device plugs. It is recommended for use with tablets and such when you are on the move in planes, cars, ships or while working on the field, and it is the perfect data loss protection device. It can be attached easily, has no metal components and does not interfere in any way with your work. It is an extremely versatile locking device.

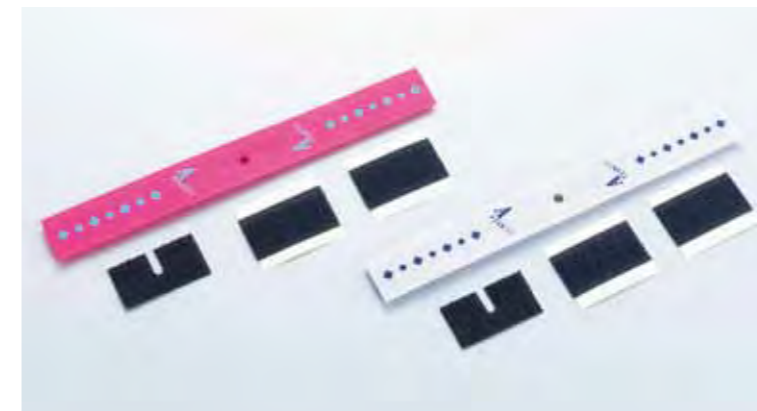

**型式** Model

**ACL-03IZA-**  
カラーを選択  
Select color  
P: ■ ピンク Pink  
G: ■ グレー Grey

小型情報デバイスに最適です。  
Ideal for small information devices

**構成部材** Components

- ①ケーブル引掛用面ファスナー:ポリエステル(ピンクまたはグレー) [1枚]  
Cable hooking tape: polyester (pink & grey) (1 pc.)
- ②ケーブル固定用面ファスナー(U字加工):ポリエステル(黒) [1枚]  
Cable fixing tape (U-shape): polyester (black) (1 pc.)
- ③デバイス取付用面ファスナー粘着付:ポリエステル(黒) [2枚]  
Device attachment tape with adhesive: polyester (black) (2 pcs.)

**寸法** Size

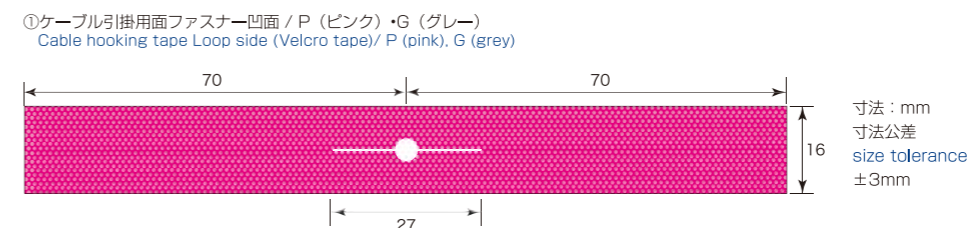

**用途** Use for

USB(Aタイプ、Bタイプ、Cタイプ) マイクロUSB、AC/DCピンジャック、IEEE1394、他小型プラグに対応。  
USB (A,B,C type) micro USB, AC/DC pin jack IEEE1394, other small plugs.



②ケーブル固定用面ファスナー 凸面/B(黒)面  
Cable fixing tape Hook side (Velcro tape)/ B (black)



③デバイス取付用面ファスナー 凸面/B(黒)面  
Device attachment tape Hook side (Velcro tape)/ B (black)

**装着例** Practical applications



●Micro USB + 教材用タブレット  
Attach to tablets used as educational material (Micro USB)



●USB-TypeA + ノートパソコン  
USB-TypeA+LapTopPC



●AC/DCピンジャック+ハブ  
AC/DC pin jack+Hub



●他各種小型プラグに対応  
Attach to a variety of small plugs

しっかり固定・目視で確認！ 衛生的！

# POT チョイロック®

POT CHOI LOCK  
For Magnet plugs

POTチョイロック®は保温ポット等のマグネット式プラグの脱落を防ぐ固定ベルトです。コンビニエンスストア、ファミリーレストラン、社員食堂、ケアホーム等お湯を頻繁に使う現場で活躍します。脱着簡単。汚れた時は外して洗剤で洗えます。その他家電製品のプラグ脱落防止などアイデア次第で多様にお使いいただけます。

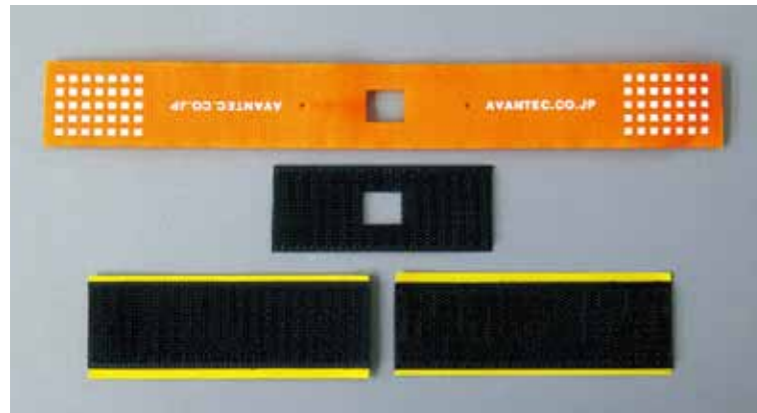

POT CHOI LOCK is a fixing belt designed to prevent accidental unplugging of magnet-type plugs, such as electric jug plugs, etc. It is highly recommended for places where hot water jugs are often used, such as convenience stores, family restaurants, staff cafeterias, nursing care homes, so on. The POT CHOI LOCK can be attached and detached easily and can be washed with detergent if necessary. The belt is, of course, reusable. It also allows you to visually confirm, even from a distance, whether the plug is attached or not. It can be used for a variety of other uses, with home appliances and not only, so feel free to explore!

型式 Model  
ACL-04POT-OR

## 構成部材 Components

- ① ケーブル引掛用面ファスナー：ポリエステル(オレンジ) [1枚]  
Cable hooking tape : polyester( Orange) ( 1pcs)
- ② ケーブル固定用面ファスナー(ホール有)：ポリエステル(黒) [1枚]  
Cable hooking tape(U-shape) : polyester( black) ( 1pcs)
- ③ POT取付用面ファスナー粘着付：ポリエステル(黒) [2枚]  
Jug side attachment tabe with adhesive : polyester( black) ( 2pcs)

## 寸法 Size

①ケーブル引掛用面ファスナー凹面/OR (オレンジ)

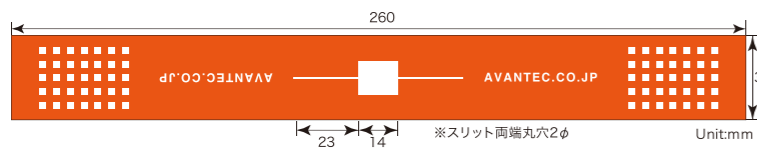

②ケーブル固定用面ファスナー凸面/B(黒)

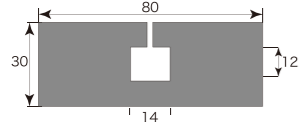

③ポット取付用面ファスナー凸面/B(黒)：裏面粘着付

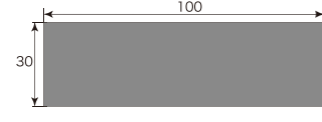

寸法 : mm  
寸法公差  
size tolerance  
±3mm

## 用途 Use for

マグネットプラグ AC100V  
家電全般 その他  
magnetplug, AC100V,  
home appliances, variety of others

## 装着例 Practical applications



運転中の振動抜け対策に最適!!

# DC チョイロック®

DC CHOI LOCK  
For DC power plugs

DCチョイロック®は専用DC12V/24Vプラグの抜け止めです。シガーソケットにDCチョイロックを取り付けておけば、安心して電源を使用することができます。取り付けはとても簡単。3分程度、工具不要。乗用車・キャンピングカー・作業車・重機・緊急車両・防衛車両などの車内において、アイデア次第で電化環境が大きく広がります。

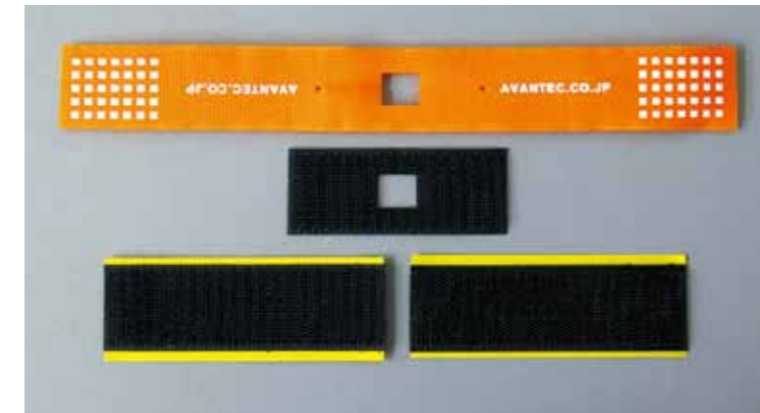

DC CHOI LOCK is a dedicated device designed to prevent accidental unplugging of DC 12V/ 24V cables inside the car. As more and more types of devices are being used inside the car, such as smart phones, PCs, tablets or small appliances, the risk of them coming away from the usual cigarette lighter receptacle (or car adapter) due to vibrations or sudden movements increases as well. DC CHOI LOCK frees you from this stress in less than three minutes, with no additional tools required. Recommended for use inside passenger vehicles, camping cars, maintenance cars, heavy machinery, emergency and defense vehicles, and any other environments where electronic equipment is used.

型式 Model  
ACL-04POT-OR

## 構成部材 Components

- ① ケーブル引掛用面ファスナー：ポリエステル(オレンジ) [1枚]  
Cable hooking tape : polyester( Orange) ( 1pcs)
- ② ケーブル固定用面ファスナー(ホール有)：ポリエステル(黒) [1枚]  
Cable hooking tape(U-shape) : polyester( black) ( 1pcs)
- ③ 車体取付用面ファスナー粘着付：ポリエステル(黒) [2枚]  
The Body side attachment tabe with adhesive : polyester( black) ( 2pcs)

## 寸法 Size

①ケーブル引掛用面ファスナー凹面/OR (オレンジ)

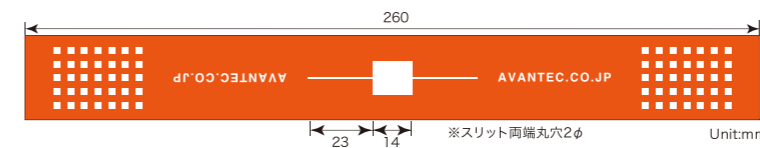

②ケーブル固定用面ファスナー凸面/B(黒)

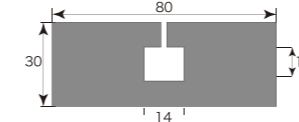

③車体取付用面ファスナー凸面/B(黒)：裏面粘着付



寸法 : mm  
寸法公差  
size tolerance  
±3mm

## 用途 Use for

専用DC12V/24V  
DC12V/24V cables inside the car,  
variety of others

## 装着例 Practical applications



テーブルタップにしっかり固定!!

# TAPチョイロック®

TAP CHOI LOCK  
For AC power plugs

TAPチョイロック®は、テーブルタップに挿したプラグの抜け止めです。長時間の使用、ケーブル引掛けによるプラグ抜けが起きる前にTAPチョイロックを使う事で、安心して電源を使用できます。取り付けはとても簡単。3分程度、工具不要。家庭・作業現場・災害応急現場・ペット病院など、アイデア次第で用途多様、電化環境が大きく広がります。

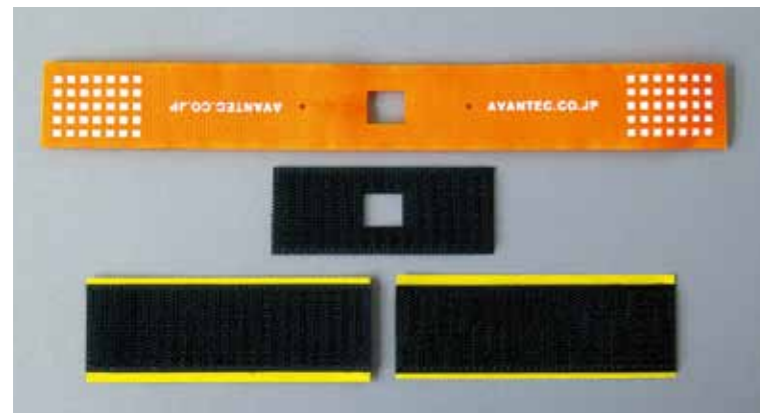

TAP CHOI LOCK is a dedicated device designed to prevent accidental unplugging of cables connected to power strips. Power strips are today part of the normal work environment and it is not uncommon for plugs to come away from their sockets to cause fire or power outages leading to ever bigger disasters. When using a plug for longer periods of time or to prevent unplugging caused by tripping over power cables, the TAP CHOI LOCK comes in handy. Easy to set up, in less than 3 minutes, and with no additional tools required, TAP CHOI LOCK is a reliable device. Recommended for use at home, at work, at disaster emergency sites, animal hospitals and any other environments where electronic equipment is used.

型式 Model  
ACL-04POT-OR

### 構成部材 Components

- ① ケーブル引掛用面ファスナー: ポリエステル(オレンジ) [1枚]  
Cable hooking tape : polyester( Orange) ( 1pcs)
- ② ケーブル固定用面ファスナー(ホール有): ポリエステル(黒) [1枚]  
Cable hooking tape(U-shape) : polyester( black) ( 1pcs)
- ③ タップ取付用面ファスナー粘着付: ポリエステル(黒) [2枚]  
Power strip side attachment tabe with adhesive : polyester( black) ( 2pcs)

### 寸法 Size

①ケーブル引掛用面ファスナー凹面/OR (オレンジ)

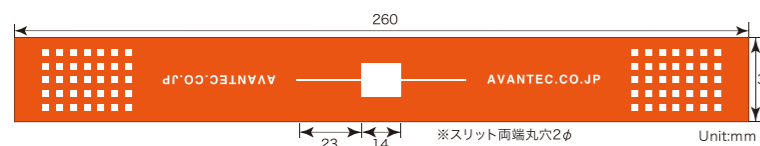

②ケーブル固定用面ファスナー凸面/B(黒)

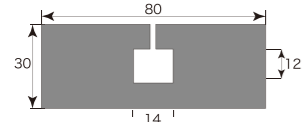

③タップ取付用面ファスナー凸面/B(黒):裏面粘着付



寸法 : mm  
寸法公差  
size tolerance  
±3mm

### 用途 Use for

AC100V, AC200V,  
アース付プラグ、その他  
AV100VA, AC200V,  
plug with grounding electrode,  
variety of others

### 装着例 Practical applications



●アース付AC100V+ タップ  
AV100V plug with grounding electrode + power strip

●AC100V+ 家庭用タップ  
AV100V plug + power strip

電源ケーブルの固定には

# ACチョイロック®

AC CHOI LOCK  
For AC power plugs

ACチョイロック®は、電源ケーブルの抜け止めです。日常生活はもちろん、オフィス・病院・展示会や特設会場、船舶などで、電源ケーブルの抜け止めを強力にサポートします。部材の全てが面ファスナーで出来ていますので、金属の使用が不可能な場所でのご使用も可能です。脱着簡単。工具不要。お客様のアイデアで多様にお使いいただけます。

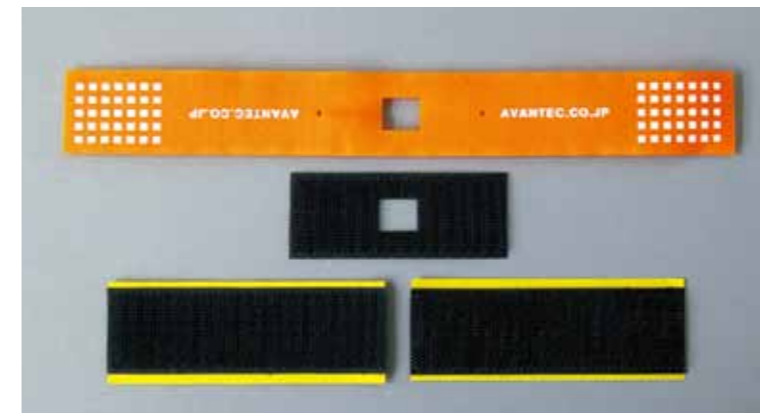

AC CHOI LOCK® is a fixing belt designed to prevent accidental unplugging of power cords. It is recommended for use at home, in offices, hospitals, at exhibition sites, special event venues, shing boats and all places where you need to prevent accidental unplugging. The belt is made of velcro, which allows it to be used even in places where metals are not allowed. Extremely easy to attach and remove, with no special tools required! A very versatile belt ready to be used wherever you need it!

型式 Model

ACL-04POT-OR  
ACL-04POT-OR-10 ※10set パック

### 構成部材 Components

- ① ケーブル引掛用面ファスナー: ポリエステル(オレンジ) [1枚or10枚]  
Cable hooking tape : polyester( Orange) (1pcs)
- ② ケーブル固定用面ファスナー(ホール有): ポリエステル(黒) [1枚or10枚]  
Cable hooking tape(U-shape) : polyester( black) (1pcs)
- ③ 本体取付用面ファスナー粘着付: ポリエステル(黒) [2枚or20枚]  
The Body side attachment tabe with adhesive : playeste(r black) (2pcs or 20pcs)

### 寸法 Size

①ケーブル引掛用面ファスナー凹面/OR (オレンジ)

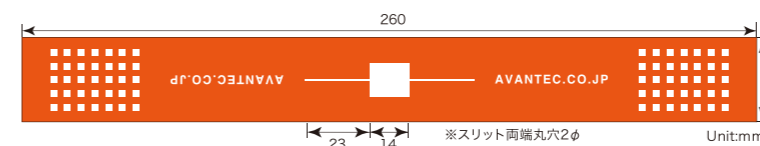

②ケーブル固定用面ファスナー凸面/B(黒)

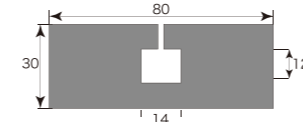

③本体取付用面ファスナー凸面/B(黒):裏面粘着付



寸法 : mm  
寸法公差  
size tolerance  
±3mm

### 用途 Use for

AC100V, AC200V,  
アース付プラグ、その他  
AV100VA, AC200V,  
plug with grounding electrode,  
variety of others

### 装着例 Practical applications



●AC アダプター  
AC adapter

●ルーター  
Router

●サーバー/UPS(無停電電源装置)  
Server/UPS

●装置を重ねて使用した例  
Example of stacking devices



# 段モデル

段モデルは自分で加工が自由自在にできる段ボール紙を使用しています。切って、貼って、描いて、塗ってオリジナルデザインを楽しむことができます。また、不要になった時は資源として再利用できる環境に優しい製品です。

## タブレット保護カバータイプ

タブレット(大)



DAN-01

タブレット(小)



DAN-02

掛けタブレット



DAN-04

## PCパーテーション



DAN-04



自由にカスタマイズできます

### DAN-01/DAN-02

#### サイズ

タテ206×ヨコ291×幅25(mm)  
タテ171×ヨコ238×幅25(mm)

#### 製品内容

本体×1

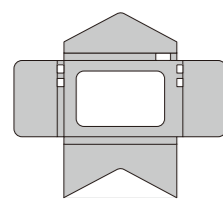

面ファスナー

本体使用×2

■  
25×40(mm)

予備×1

■  
25×300(mm)

### DAN-03

#### サイズ

タテ430×ヨコ220×幅21(mm)

#### 製品内容

本体×1

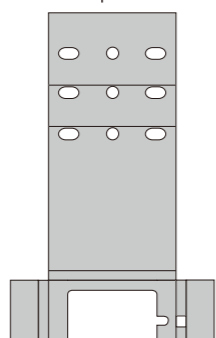

面ファスナー

本体使用×2

■  
25×40(mm)

予備×1

■  
25×300(mm)

### DAN-04

#### サイズ

タテ360×ヨコ440×高さ360(mm)  
組立時最大寸法

#### 製品内容

本体×1

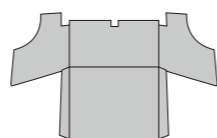

面ファスナー

本体使用×4

■  
25×40(mm)

予備×1

■  
25×300(mm)

### 主な特徴

- タブレットに最適、メーカーを問わず使用できます。
- クッション性があり、軽くて丈夫です。
- 切る、貼る、塗る、書く etc、自分流デザインで楽しめます。
- 低コストでお財布にやさしい!
- 不要になった時は資源リサイクルへ!  
ダンボールはほぼ100%リサイクル可能な環境に配慮した素材です。

### 用途

- オリンピック、スポーツイベント、コンサート、展示会、災害時特設避難所などでのレンタル機器に。
- 建設現場、倉庫等流通センター、タクシー・バス・鉄道・作業車両、測定車などの振動の多い場所で。
- 幼稚園、学校、福祉施設、イベント、ノベルティなど、オリジナルデザインで。

### オリジナルデザイン例



## 有限会社アバンテックは メイドインつづき認定企業です。

### メイドインつづき推進事業とは?

都筑区役所による支援事業。区内中小製造業の主体的な発展と連携強化を推進するため、平成22年度から、区内に立地するものづくり企業が持つ高度な技術・独創的な製品を「メイドインつづき」としてPRし、販路開拓や企業間連携が行われています。

アバンテックではこの事業に積極的に参加し、取り組みを行っています。

「段モデル」シリーズはメイドインつづき認定企業の企業間連携から生まれた新商品で2018年度 横浜市販路開拓支援事業認定商品(SBIR)となっています。



2018年度横浜市販路開拓支援事業認定商品

